



**Préamplificateur Streaming Sans Fil**

**WXC-50**

**Mode d'emploi (Avancé)**

---

Lisez le livret fourni « Mode d'emploi (Basique) » avant d'utiliser l'unité.

musicCast

FR

# TABLE DES MATIÈRES

## AVANT D'UTILISER L'UNITÉ 4

<b>Accessoires.....</b>	<b>4</b>
Préparation de la télécommande.....	4
Préparation de l'antenne sans fil.....	4
<b>À propos de ce mode d'emploi.....</b>	<b>4</b>
<b>Caractéristiques.....</b>	<b>5</b>
Écoute facile de musique.....	5
Partage de musique avec des appareils compatibles MusicCast.....	6
<b>Noms de pièces et fonctions.....</b>	<b>7</b>
Panneau avant.....	7
Panneau arrière.....	8
Télécommande.....	10
Témoins sur le panneau avant.....	11

## PRÉPARATION 12

<b>Positionnement de l'unité.....</b>	<b>12</b>
Positionnement à l'horizontale.....	12
Positionnement à la verticale.....	12
<b>Raccordement d'une chaîne audio.....</b>	<b>12</b>
Pour une chaîne audio avec entrée audio stéréo analogique.....	13
Pour une chaîne audio avec entrée audio numérique optique ou coaxiale.....	13
Pour les autres chaînes audio.....	14
<b>Raccordement d'un amplificateur de puissance.....</b>	<b>14</b>
<b>Connexion d'un caisson de basse.....</b>	<b>15</b>
<b>Raccordement des appareils externes.....</b>	<b>15</b>
Pour un appareil externe avec sortie audio numérique optique.....	15
Pour un appareil externe avec sortie audio stéréo analogique.....	15
<b>Raccordement du câble d'alimentation.....</b>	<b>16</b>
<b>Mise sous tension ou mise en veille.....</b>	<b>16</b>
<b>Connexion à un réseau.....</b>	<b>16</b>
Raccordement à un réseau sans fil.....	16
Connexion à un réseau câblé.....	18

<b>Réglage de MusicCast.....</b>	<b>18</b>
Installation de MusicCast CONTROLLER sur votre dispositif mobile.....	19
Ajout de l'unité au réseau MusicCast.....	19

## LECTURE 20

<b>Lecture de la musique avec MusicCast CONTROLLER.....</b>	<b>20</b>
Musique sur un dispositif mobile.....	20
Webradio.....	20
Musique stockée sur des serveurs média (PC/NAS).....	21
Services de streaming en ligne.....	21
Musique stockée sur un dispositif de stockage USB.....	22
Enregistrement de la chanson/station en cours de lecture sur une présélection.....	22
<b>Lecture de musique depuis d'autres appareils.....</b>	<b>23</b>
Écoute de musique depuis une source externe.....	23
Lecture de musique avec Bluetooth®.....	24
Lecture de musique avec AirPlay.....	26

## COMMANDE DE L'UNITÉ DEPUIS UN NAVIGATEUR WEB 28

<b>Contrôle Web au moyen d'un ordinateur.....</b>	<b>28</b>
<b>Affichage de l'écran de contrôle Web.....</b>	<b>28</b>
Configuration avec Windows.....	28
Configuration avec Mac OS.....	28
<b>Commande depuis l'écran de contrôle Web.....</b>	<b>29</b>

## CONFIGURATION DES FONCTIONS AVANCÉES 30

<b>Configuration depuis un navigateur Web.....</b>	<b>30</b>
SETTINGS1.....	30
SETTINGS2.....	31
<b>Configuration sur l'écran Réglages avancés dans l'application pour dispositif mobile.....</b>	<b>33</b>

---

<b>Mise à jour du micrologiciel de l'unité via le réseau.....</b>	<b>37</b>
Mise à jour avec MusicCast CONTROLLER.....	37
Mise à jour avec un dispositif de stockage USB.....	37
<b>Réglage de la connexion sans fil manuellement.....</b>	<b>38</b>
<b>Redémarrage de l'unité.....</b>	<b>38</b>
<b>Restauration des réglages par défaut.....</b>	<b>38</b>
<b>Guide de dépannage.....</b>	<b>40</b>
Généralités.....	40
Réseau.....	41
Bluetooth®.....	42
<b>Tableau des erreurs du témoin STATUS.....</b>	<b>43</b>
<b>Glossaire.....</b>	<b>44</b>
<b>Marques commerciales.....</b>	<b>44</b>
<b>Appareils et formats de fichiers pris en charge.....</b>	<b>45</b>
Appareils pris en charge.....	45
Formats de fichier.....	45
<b>Caractéristiques techniques.....</b>	<b>46</b>

# AVANT D'UTILISER L'UNITÉ

## Accessoires

Confirmez que tous les éléments suivants se trouvent bien dans l'emballage.

Télécommande

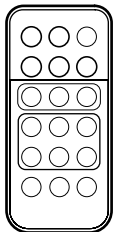

Socle x 2

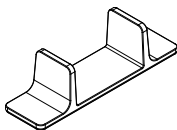

Antenne sans fil

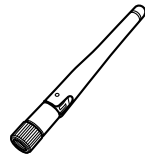

Coussinet anti-dérapant (6 coussinets, dont 2 de rechange)



Câble d'alimentation

Mode d'emploi (Basique)

## Préparation de la télécommande

Retirez la feuille de protection de la télécommande avant utilisation.

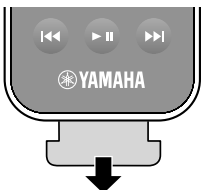

## Préparation de l'antenne sans fil

Raccordez l'antenne sans fil et tenez-la droite.

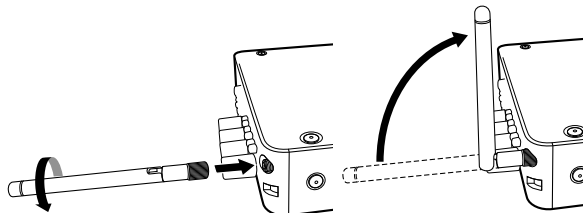

### Avis

- N'appliquez pas de force excessive sur l'antenne sans fil. L'antenne pourrait être endommagée.
- Vérifiez le sens dans lequel l'articulation de l'antenne se plie et ne pliez l'antenne que dans cette direction.
- Ne retirez pas l'antenne.

## À propos de ce mode d'emploi

- Dans ce manuel, l'utilisation du terme « dispositif mobile » fait à la fois référence aux dispositifs mobiles iOS et Android. Le type spécifique de dispositif mobile est donné en explication au besoin.
- Dans ce manuel, le terme « iPhone » désigne collectivement un iPhone, iPad et iPod Touch.
- En fonction des améliorations du produit, les spécifications et illustrations peuvent être modifiées sans préavis.
- Les mises à jour offrant des fonctions améliorées de l'application dédiée « MusicCast CONTROLLER » pour dispositifs mobiles deviennent disponibles sans préavis.

### Avis:

Indique des précautions à prendre pour éviter un éventuel dysfonctionnement ou dommage de l'unité.

### Note:

Donne des instructions et des explications supplémentaires pour une utilisation optimale.

## Caractéristiques

L'unité est équipée d'une palette de fonctions utiles.

### Écoute facile de musique

Grâce à l'application gratuite dédiée « MusicCast CONTROLLER » sur votre dispositif mobile comme un smartphone, vous pouvez facilement sélectionner la musique à lire et configurer l'unité sans la télécommande. Pour en savoir plus, recherchez « MusicCast CONTROLLER » sur l'App Store ou Google Play™.

### ■ Capacités de MusicCast CONTROLLER

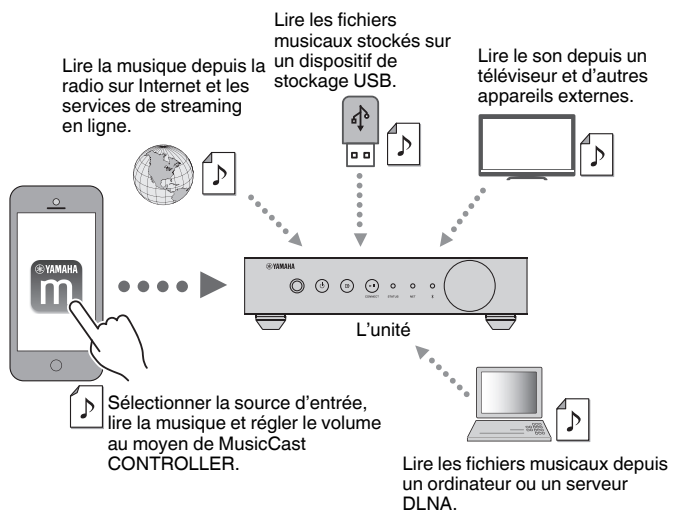

### Sélection et lecture de différents contenus

- Lire la musique depuis votre dispositif mobile
- Sélectionner une station de radio sur Internet
- Sélectionner un service de streaming
- Lire les fichiers musicaux depuis un ordinateur ou un serveur DLNA

- Lire les fichiers musicaux stockés sur un dispositif de stockage USB

#### Note

Pour pouvoir sélectionner les fichiers musicaux sur un ordinateur ou un serveur DLNA ou encore les fichiers musicaux stockés sur un dispositif de stockage USB, il est nécessaire d'installer l'application dédiée « MusicCast CONTROLLER » pour dispositifs mobiles.

### Fonctionnement et configuration de l'unité

- Sélectionner la source d'entrée, régler le volume et mettre la sortie audio en sourdine
- Sélectionner parmi un large éventail de fonctions de traitement du son

### ■ Capacités sans MusicCast CONTROLLER

- Lire le son depuis des appareils externes (téléviseur, lecteur CD, etc.)
- Lire des fichiers musicaux stockés sur un dispositif Bluetooth et écouter la musique lue sur l'unité au moyen d'enceintes ou d'écouteurs Bluetooth
- Lire la musique d'iTunes ou d'un iPhone/iPad/iPod touch via un réseau avec AirPlay

## Partage de musique avec des appareils compatibles MusicCast

En connectant l'unité et des appareils compatibles MusicCast dans différentes pièces à un réseau, vous pouvez facilement partager et écouter de la musique avec des appareils compatibles MusicCast n'importe où dans la maison.

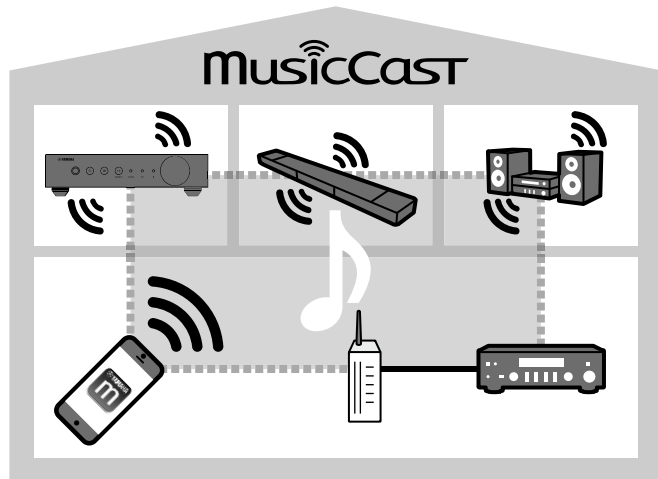

## Noms de pièces et fonctions

Les noms de pièces et fonctions de l'unité et de la télécommande fournies sont présentés ci-dessous.

### Panneau avant

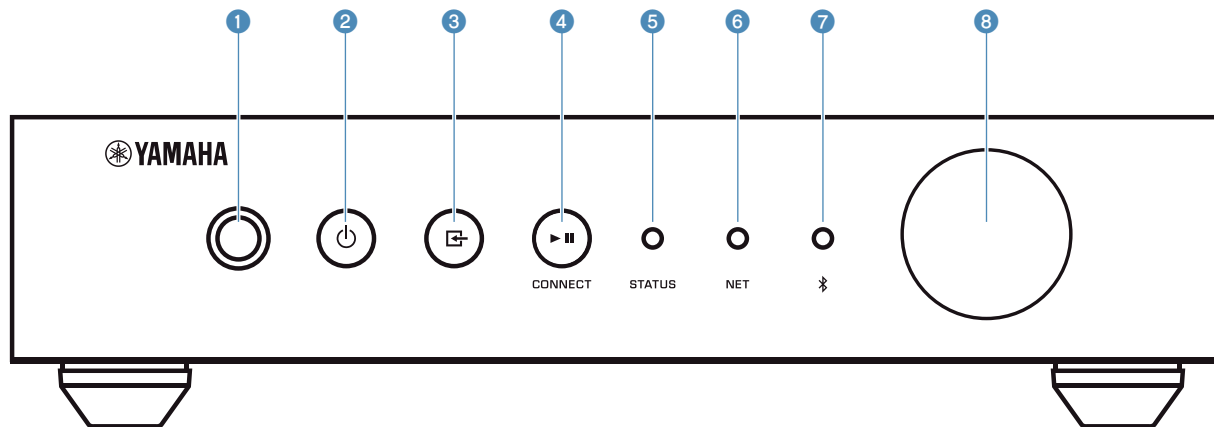

#### 1 Capteur de la télécommande

Reçoit les signaux de la télécommande.

#### 2 Touche (alimentation)

Met l'unité sous tension ou en veille.

#### 3 Touche (entrée)

Sélectionne une source d'entrée.

Si vous maintenez enfoncée cette touche pendant 3 secondes, la connexion réseau sans fil peut être configurée au moyen du bouton WPS du routeur LAN sans fil (p.17).

#### 4 Touche (lecture/pause) (CONNECT)

Reprend ou arrête temporairement la lecture.

Si vous maintenez enfoncée cette touche pendant 5 secondes, les réglages réseau peuvent être configurés au moyen de l'application MusicCast CONTROLLER (p.19).

#### 5 Témoin STATUS

Indique la source d'entrée sélectionnée et le statut de l'unité en fonction de sa couleur et de son état allumé ou clignotant.

##### Note

Pour en savoir plus, reportez-vous à la section « Témoins sur le panneau avant » (p.11)

#### 6 Témoin NET

S'allume pendant que l'unité est connectée au réseau câblé ou sans fil (Wi-Fi).

#### 7 Indicateur Bluetooth

S'allume pendant que la connexion Bluetooth est établie.

#### 8 Bouton du volume

Pour régler le volume.

# Panneau arrière

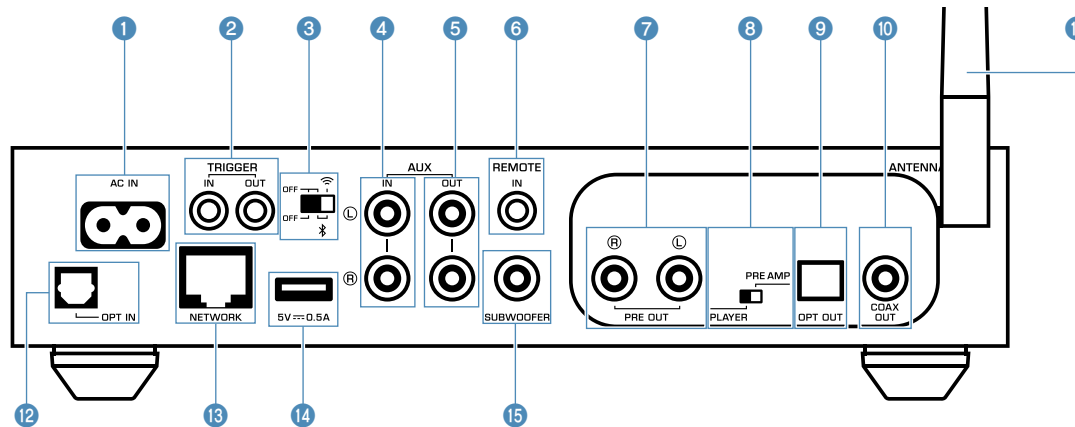

## 1 Prise AC IN

Pour raccorder le câble d'alimentation fourni (p. 16).

## 2 Prises TRIGGER IN/OUT

Pour le raccordement à un appareil externe prenant en charge la fonction déclencheur (p. 14, p. 15).

## 3 Commutateur sans fil

Active ou désactive les communications sans fil (connexion LAN sans fil et Bluetooth).

Position	Fonction
	Active la connexion LAN sans fil et Bluetooth.
	Active uniquement la connexion Bluetooth. Utilisez une connexion LAN câblée pour vous connecter à un réseau.
	Désactive la connexion LAN sans fil et Bluetooth. Utilisez une connexion LAN câblée pour vous connecter à un réseau.

### Note

Après avoir changé ce commutateur de position, veillez à débrancher la fiche du câble d'alimentation de la prise secteur, puis à la rebrancher.

## 4 Prises AUX IN

Pour le raccordement à des éléments audio (comme un lecteur audio) pourvus d'une sortie analogique (p. 15).

## 5 Prises AUX OUT

Pour le raccordement à des éléments audio (comme un pré-amplificateur principal) pourvus d'une entrée analogique.

## 6 Prise REMOTE IN

Pour le raccordement à un élément externe pour la commande à distance.

En connectant un récepteur infrarouge à la prise REMOTE IN, vous pouvez commander l'unité au moyen de la télécommande fournie même si l'unité est placée hors de vue.

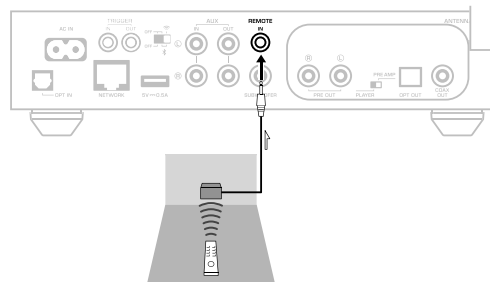

## 7 Prises PRE OUT

Pour le raccordement à des éléments audio (comme une mini-chaîne, un élément hi-fi, un ampli-tuner audio-vidéo ou un amplificateur de puissance) pourvus d'une entrée analogique (p. 13).

## 8 Sélecteur de mode

Pour faire basculer l'unité entre le mode lecteur et le mode pré-amplificateur.

Mode	Fonction
PLAYER	Le volume est commandé par les appareils audio connectés aux prises PRE OUT/OPT OUT/COAX OUT. L'unité émet le son au volume maximum. De plus, certains effets de traitement sonore (Égaliseur, optimiseur, accentuation des graves, direct, downmixing mono et type d'enceinte) sont désactivés.
PRE AMP	Le volume est commandé par l'unité ou par MusicCast CONTROLLER.

## 9 Prise OPT OUT

Pour le raccordement à des éléments audio pourvus d'une entrée numérique optique (p. 13).

## 10 Prise COAX OUT

Pour le raccordement à des éléments audio pourvus d'une entrée numérique coaxiale (p. 13).

## 11 Antenne sans fil

Pour une connexion sans fil (Wi-Fi) à un réseau et une connexion Bluetooth (p. 4).



#### **12 Prise OPT IN**

Pour le raccordement à des éléments audio pourvus d'une sortie numérique optique (p.15).

#### **13 Prise NETWORK**

Pour une connexion filaire à un réseau (p.18).

##### **Note**

- Si vous utilisez une connexion LAN sans fil (Wi-Fi), une connexion LAN câblée n'est pas nécessaire.
- Lors de la lecture de contenus haute résolution (p.44) via le réseau, il est recommandé d'utiliser la connexion réseau câblée pour une lecture stable.

#### **14 Prise USB**

Pour raccorder un dispositif de stockage USB (p.22).

#### **15 Prise SUBWOOFER**

Pour le raccordement à un caisson de basse avec amplificateur intégré (p.15).

# Télécommande

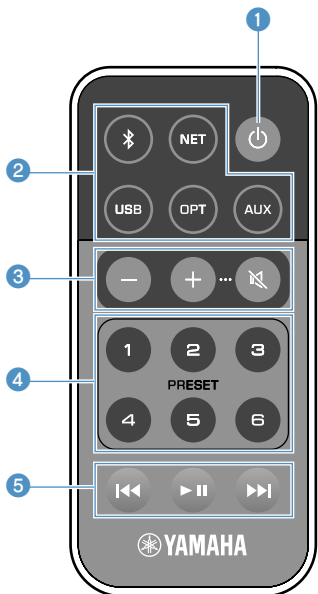

## 1 Touche $\text{\textcircled{I}}$ (alimentation)

Met l'unité sous tension ou en veille.

## 2 Touches de sélection de la source d'entrée

Sélectionne la source d'entrée pour la lecture.

$\text{\textcircled{B}}$ (Bluetooth)	Entrée Bluetooth
NET*	Entrée réseau
USB*	Prise USB
OPT	Prise OPT IN
AUX	Prise AUX IN

\* L'application dédiée « MusicCast CONTROLLER » pour dispositifs mobiles est nécessaire pour sélectionner le contenu.

### Note

La source d'entrée sélectionnée est indiquée par le témoin de statut sur le panneau avant (p.11).

## 3 Touches de réglage du volume

Pour régler le volume.

+/- Règle le volume de la lecture.

$\text{\textcircled{M}}$  (Sourdine) Met la sortie des enceintes en sourdine.

### Note

Pour régler le volume maximum, voir « CONFIGURATION DES FONCTIONS AVANCÉES » (p.30).

## 4 Touches PRESET

Présélectionne les albums ou chansons d'un ordinateur ou stockage en réseau NAS, des stations de radio sur Internet et des stations de streaming sur l'unité.

Pour enregistrer une chanson ou une station, maintenez enfoncée l'une des touches PRESET (1 à 6) pendant 3 secondes. Après avoir enregistré une chanson ou une station sur une touche PRESET, il suffit d'appuyer sur cette touche pour la lire (p.22).

## 5 Touches de commande USB/NET

Commande la lecture lorsque USB ou NET est sélectionné comme source d'entrée.

$\text{\textleftarrow}$  Passe directement au début de la chanson en cours de lecture (maintenir enfoncée pour passer à la chanson précédente).

$\text{\textbar} \text{\textbar}$  Lit/suspend.

$\text{\textrightarrow}$  Passe à la chanson suivante.

## Commande avec la télécommande

Pointez la télécommande en direction du capteur de télécommande de l'unité et respectez la distance de fonctionnement indiquée ci-dessous.

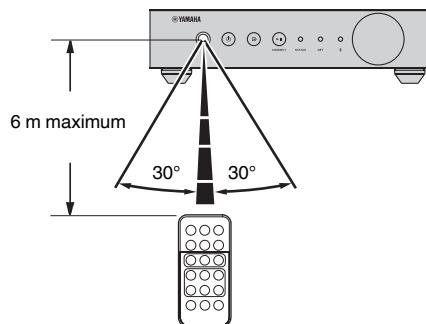

## Remplacement de la pile

1 Tout en poussant la patte de dégagement dans le sens « A », sortez le porte-pile en le faisant glisser dans le sens « B » comme illustré ci-dessous.

2 Vérifiez la polarité « + » de la pile et placez-la sur le porte-pile.

3 Insérez le porte-pile dans le bon sens.

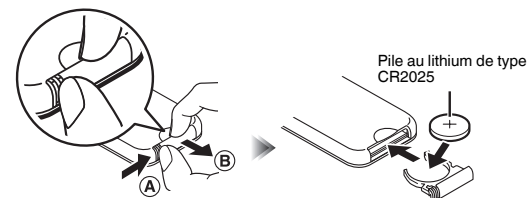

## Témoins sur le panneau avant

La source d'entrée sélectionnée et le statut de l'unité sont indiqués par trois témoins sur le panneau avant. Les indications en fonction de leur couleur et de leur statut (allumé ou clignotant) sont illustrées ci-dessous.

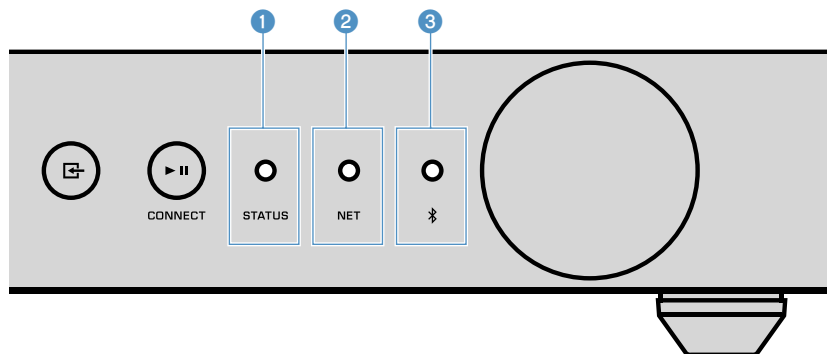

### 1 Témoin STATUS

-	Éteint	Veille
● Rouge	Allumé	Veille réseau ou veille Bluetooth
	Clignote	Une erreur a eu lieu
● Bleu	Allumé	Entrée Bluetooth
● Vert	Allumé	Entrée réseau
● Rose	Allumé	Entrée AirPlay
● Bleu ciel	Allumé	Entrée USB
● Violet	Allumé	Entrée numérique optique
○ Blanc	Allumé	Entrée AUX

#### Note

- Le témoin est allumé de la même couleur que la touche de sélection de la source d'entrée sur la télécommande.
- Pour en savoir plus sur les messages d'erreur, voir « Tableau des erreurs du témoin STATUS » (p.43).

### 2 Témoin NET

-	Éteint	Veille
● Vert	Allumé	Réseau connecté
	Clignote	Configuration d'une connexion réseau

#### Note

Pour en savoir plus sur les connexions réseau, voir « Connexion à un réseau » (p.16).

### 3 † Indicateur (Bluetooth)

-	Éteint	Veille
● Bleu	Allumé	Bluetooth connecté
	Clignote	Appariement en cours

#### Note

Pour en savoir plus sur les connexions Bluetooth, voir « Lecture de musique avec Bluetooth® » (p.24).

# PRÉPARATION

## Positionnement de l'unité

Placez l'unité à l'horizontale ou à la verticale selon l'espace disponible dans votre pièce.

### Note

Prévoyez un espace d'aération d'au moins 10 cm en haut, sur les côtés et derrière l'unité.

## Positionnement à l'horizontale

Lorsque vous positionnez l'appareil à l'horizontale, fixez les coussinets anti-dérapants sur les pieds.

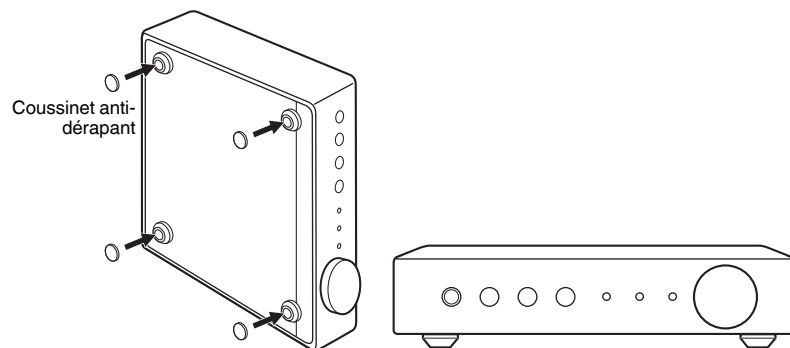

## Positionnement à la verticale

Lorsque vous positionnez l'unité à la verticale, desserrez les vis pour retirer les pieds et fixez les socles à l'unité.

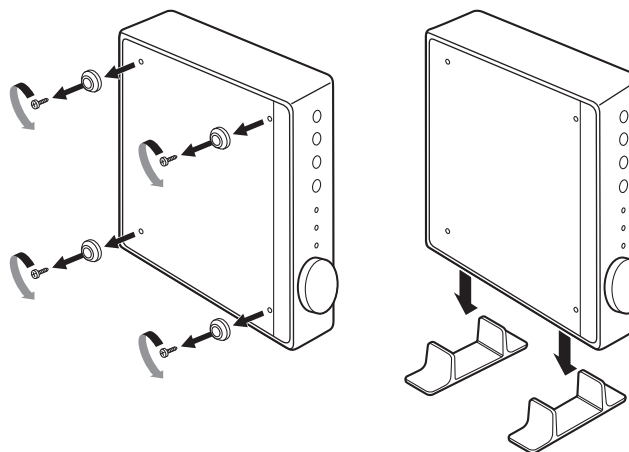

### Note

Prenez soin de ne pas perdre les pieds et les vis retirés (4 de chaque).

## Raccordement d'une chaîne audio

Raccordez une chaîne audio avec une fonction de commande du volume (comme une mini-chaîne, des éléments hi-fi ou un amplificateur AV) à l'unité.

### Note

- Changez la position du sélecteur de mode selon votre chaîne audio (p.8).
  - Commande du volume via l'unité ou « MusicCast CONTROLLER » : PRE AMP
  - Commande du volume via la chaîne audio : PLAYER
- Mettez l'unité en veille avant de changer la position du sélecteur de mode.

## Pour une chaîne audio avec entrée audio stéréo analogique

Raccordez une chaîne audio à l'unité avec un câble stérééo à broches analogique en vente dans le commerce.

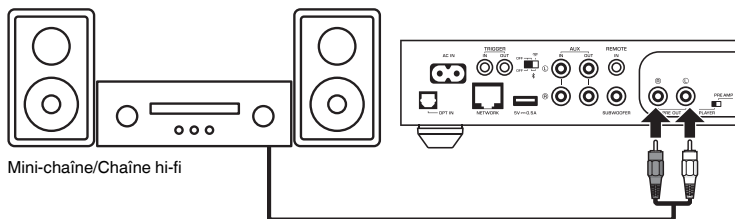

## Pour une chaîne audio avec entrée audio numérique optique ou coaxiale

Raccordez une chaîne audio à l'unité avec un câble numérique optique ou numérique coaxial en vente dans le commerce.

### Note

- La sortie audio numérique depuis l'unité ne peut pas être enregistrée.
- Les signaux DSD ne sont pas émis.

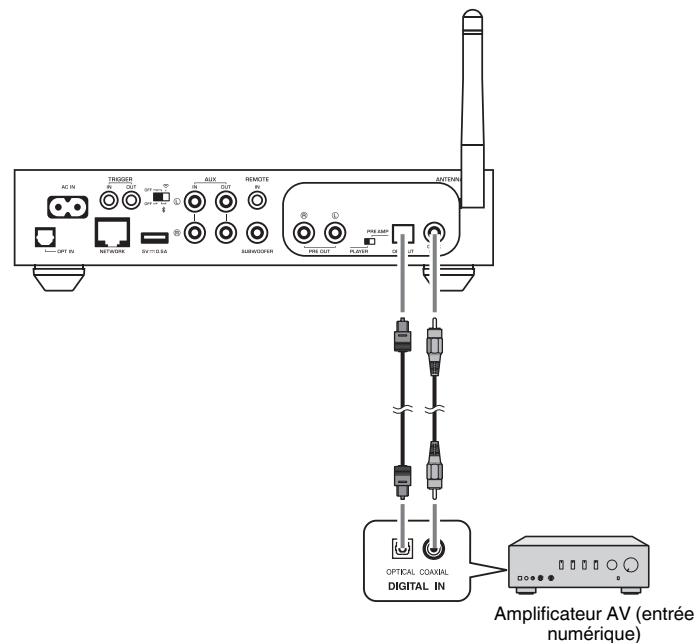

## Pour les autres chaînes audio

Dans la configuration de connexion suivante dans laquelle un amplificateur hi-fi Yamaha (série A-S) est raccordé à l'unité, lorsque l'unité est mise sous tension ou en veille, l'amplificateur de série A-S est également mis sous tension ou en veille automatiquement.

### Note

- Mettez l'unité en veille avant de changer la position du sélecteur de mode.
- Pour de plus amples informations sur cette fonction de déclencheur, reportez-vous au Mode d'emploi de l'amplificateur de la série A-S.

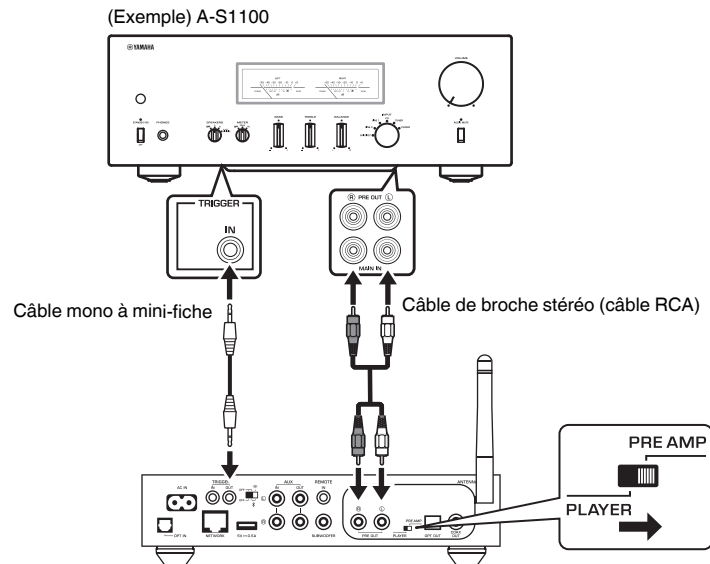

## Raccordement d'un amplificateur de puissance

Raccordez un appareil audio sans fonction de commande du volume comme un amplificateur de puissance à l'unité. Placez le sélecteur de mode sur PRE AMP.

### Note

- Pour éviter un son trop fort ou un bruit inattendu, avant de raccorder un amplificateur de puissance, veuillez à bien retirer le câble d'alimentation de l'unité de la prise secteur et d'éteindre l'amplificateur de puissance.
- Mettez l'unité en veille avant de changer la position du sélecteur de mode.

Raccordez un amplificateur de puissance à l'unité avec un câble stéréo à broches analogique en vente dans le commerce.

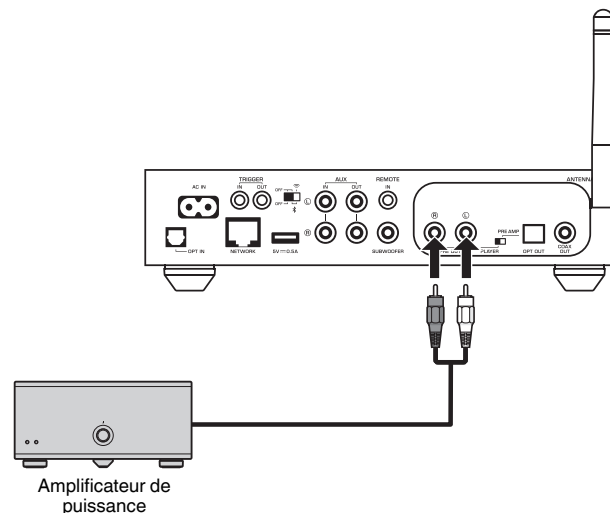

### Note

Commandez le volume avec le bouton de volume sur le panneau avant de l'unité, la télécommande ou « MusicCast CONTROLLER ».

## Connexion d'un caisson de basse

Raccordez un caisson de basse (avec amplificateur intégré) à l'unité avec un câble audio à broches en vente dans le commerce.

### Note

Avant de raccorder un caisson de basse, retirez le câble d'alimentation de l'unité de la prise secteur et éteignez le caisson de basse.

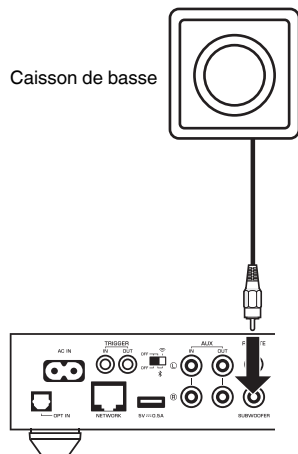

### Note

- Vous pouvez régler le volume ou la commande de coupure haute fréquence si le caisson de basse est pourvu de ces fonctions.
- Si un caisson de basse Yamaha est compatible avec un raccordement système, il peut être mis sous/hors tension en synchronisation avec l'unité par le biais de la fonction de déclencheur. Si le caisson de basse est raccordé à l'unité avec un câble à mini-fiche en vente dans le commerce, mettre l'unité sous tension en veille allumera et éteindra automatiquement le caisson de basse. Pour en savoir plus, reportez-vous au mode d'emploi du caisson de basse.

Caisson de basse Yamaha

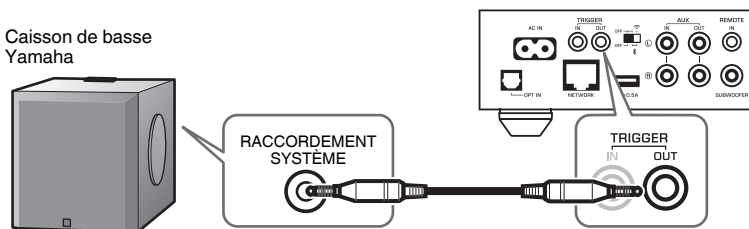

## Raccordement des appareils externes

Raccordez un appareil externe comme un téléviseur ou un lecteur CD à l'unité.

### Pour un appareil externe avec sortie audio numérique optique

Utilisez un câble optique numérique en vente dans le commerce.

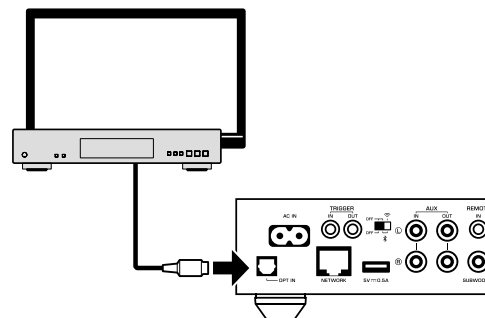

### Pour un appareil externe avec sortie audio stéréo analogique

Utilisez un câble stéréo à broches analogique en vente dans le commerce.

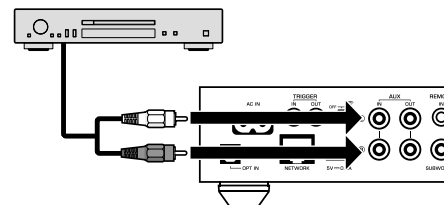

## Raccordement du câble d'alimentation

Une fois que tous les raccordements sont terminés, branchez le câble d'alimentation fourni dans la prise AC IN sur la face arrière, puis branchez le câble d'alimentation sur une prise secteur.

Branchement sur une prise secteur

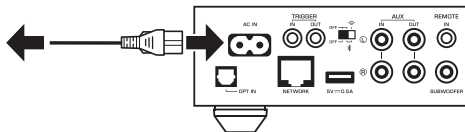

## Mise sous tension ou mise en veille

Utilisez la touche  (alimentation) sur le panneau avant ou sur la télécommande pour faire basculer l'unité sous tension et en veille.

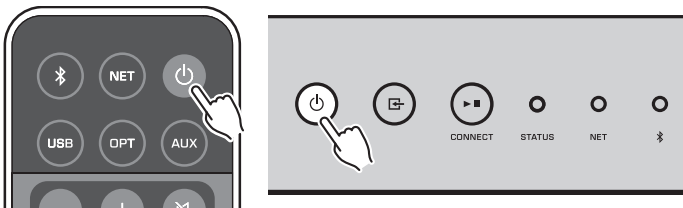

## Connexion à un réseau

Sélectionnez d'utiliser une connexion réseau câblée ou sans fil en fonction de votre environnement réseau.

### Connexion avec un routeur sans fil (point d'accès)

Sélectionnez une méthode de connexion indiquée ci-dessous en fonction de votre environnement réseau.

- Connexion avec l'application MusicCast CONTROLLER
  - Suivez les instructions sur l'écran MusicCast CONTROLLER (p. 19)
- Connexion au moyen du réglage Wi-Fi d'un dispositif iOS (iPhone/iPad/iPod Touch)
  - Partagez les réglages Wi-Fi du dispositif iOS (p. 17)
- Connexion au moyen du bouton-poussoir WPS du routeur sans fil (point d'accès)
  - Configurez en utilisant le bouton-poussoir WPS (p. 17)
- Connexion à un routeur sans fil (point d'accès) sans bouton-poussoir WPS
  - Configurez manuellement la connexion sans fil (p. 38)

### Connexion avec un routeur câblé

- Connectez-vous au moyen de la fonction de configuration automatique du routeur
  - Connectez-vous à un réseau en le raccordant simplement avec un câble (p. 18)

#### Note

Lors de la lecture de contenus haute résolution (p. 44) via le réseau, il est recommandé d'utiliser la connexion réseau câblée pour une lecture stable.

## Raccordement à un réseau sans fil

Connectez l'unité à un routeur sans fil (point d'accès) au moyen d'une connexion sans fil (Wi-Fi). Vous pouvez également connecter l'unité à un réseau sans fil avec l'application MusicCast CONTROLLER (p. 19).

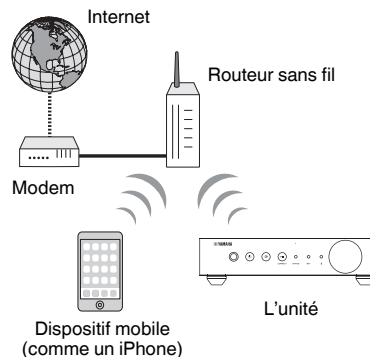

#### Note

Pour une connexion sans fil, placez sur ON le commutateur sans fil sur la face arrière.

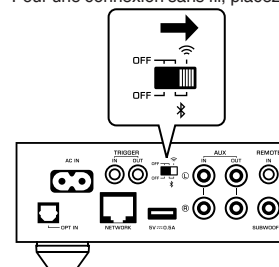



## ■ Partage des réglages Wi-Fi sur un dispositif iOS (WAC)

Vous pouvez facilement configurer une connexion sans fil en appliquant les réglages de connexion avec WAC (Wireless Accessory Configuration) sur des dispositifs iOS (iPhone/iPad/iPod touch).

Avant de continuer, confirmez que votre dispositif iOS est connecté à un routeur sans fil (point d'accès).

### Note

- Pour pouvoir partager les réglages Wi-Fi, iOS7 ou ultérieur doit être installé sur le dispositif iOS.
- Le processus de partage réinitialise les réglages enregistrés et les informations de compte renseignées sur les comptes de service de musique en streaming, les présélections enregistrées, les réglages Bluetooth et les favoris des stations de radio sur Internet.
- L'unité démarre automatiquement WAC uniquement lors de la première mise sous tension. Si WAC ne démarre pas automatiquement, réinitialisez l'unité aux réglages par défaut (p.38), puis procédez comme indiqué ci-dessous.

### 1 Mettez-le sous tension.

Le témoin NET sur le panneau avant clignote pendant le processus de partage.

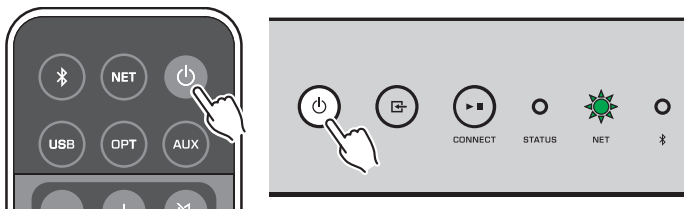

### 2 Sur le dispositif iOS, sélectionnez l'unité comme enceinte AirPlay dans l'écran Wi-Fi.

iOS 9 (exemple de la version anglaise)

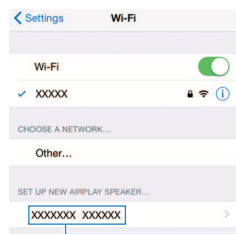

Le nom de l'unité

### 3 Sélectionnez le réseau (point d'accès) avec lequel vous désirez partager les réglages de l'unité.

Une fois le partage terminé, l'unité se connecte automatiquement au réseau sélectionné (point d'accès).

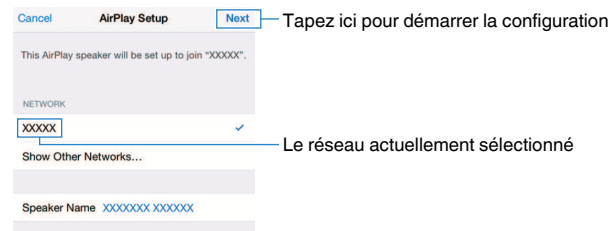

## ■ Utilisation de la configuration avec bouton-poussoir WPS (WPS)

Vous pouvez configurer une connexion sans fil d'une simple pression sur le bouton WPS du routeur sans fil.

### 1 Mettez-le sous tension.

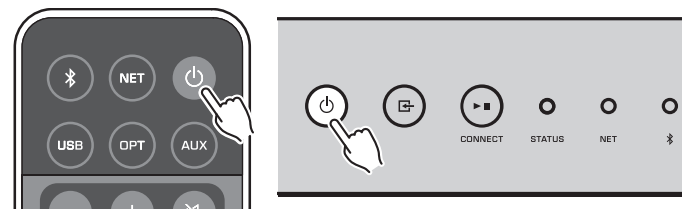

### 2 Maintenez enfoncée la touche INPUT sur le panneau avant pendant 3 secondes.

Le témoin NET sur le panneau avant clignote pendant le processus de connexion.

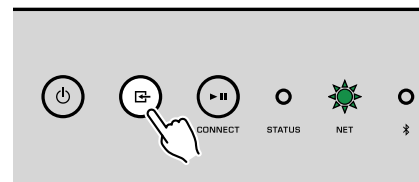

### 3 Appuyez sur le bouton WPS du routeur sans fil (point d'accès).

Une fois que le processus de connexion est terminé, le témoin NET s'allume en vert.

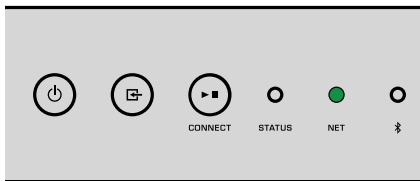

#### Note

Le bouton WPS sur le routeur sans fil (point d'accès) doit être enfoncé dans les 2 minutes après avoir terminé l'étape 2. Après que 2 minutes se sont écoulées, la configuration est annulée.

## Connexion à un réseau câblé

Raccordez l'unité à votre routeur au moyen d'un câble de réseau STP (câble droit CAT-5 ou supérieur) disponible dans le commerce.

#### Note

Lors de la lecture de contenus haute résolution (p.44) via le réseau, il est recommandé d'utiliser la connexion réseau câblée pour une lecture stable.

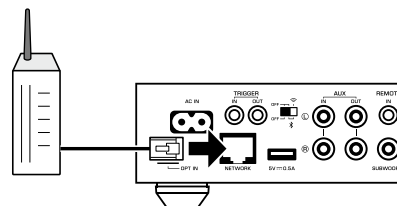

Mettez-le sous tension. Les réglages réseau sont automatiquement configurés.

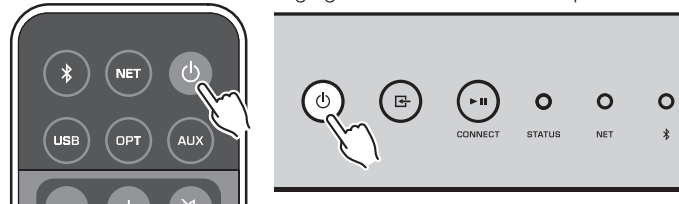

Lorsque la connexion est établie, le témoin NET sur le panneau avant s'allume en vert.

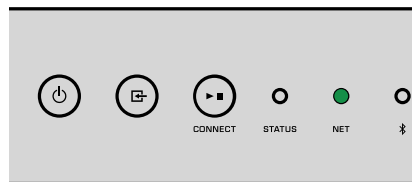

## Réglage de MusicCast

MusicCast vous permet de partager la musique dans toutes vos pièces sur un éventail de dispositifs.

Vous pouvez commander facilement l'unité ainsi qu'écouter de la musique depuis votre smartphone, ordinateur, lecteur de stockage en réseau NAS et service de musique en streaming partout dans la maison avec une seule application facile à utiliser « MusicCast CONTROLLER » pour dispositifs mobiles. Pour en savoir plus sur la gamme de produits compatibles MusicCast, visitez le site Web Yamaha.

## Installation de MusicCast CONTROLLER sur votre dispositif mobile

Recherchez l'application gratuite « MusicCast CONTROLLER » sur l'App Store ou Google Play™ et installez-la sur votre dispositif mobile.

## Ajout de l'unité au réseau MusicCast

Procédez comme indiqué ci-dessous pour ajouter l'unité au réseau MusicCast.

Vous pouvez également configurer les réglages réseau sans fil de l'unité simultanément.

### Note

- Connectez le dispositif mobile sur lequel l'application « MusicCast CONTROLLER » a été installée sur le routeur sans fil (point d'accès) au préalable.
- Le SSID et la clé de sécurité pour votre réseau seront nécessaires.

### 1 Appuyez sur l'icône de l'application « MusicCast CONTROLLER » sur votre dispositif mobile et appuyez sur « Setup ».

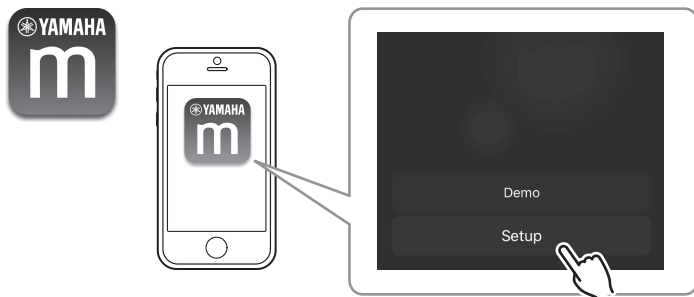

### Note

Si vous avez déjà connecté d'autres appareils compatibles MusicCast au réseau, appuyez sur « Settings » (Réglages) puis sur « Add New Device » (Ajouter un nouvel appareil).

### 2 Utilisez l'application « MusicCast CONTROLLER » en suivant les instructions à l'écran pour configurer le réseau.

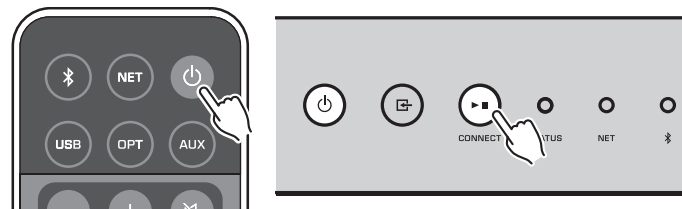

Maintenez enfoncé CONNECT pendant 5 secondes.

Lorsque la connexion est établie, le témoin NET sur le panneau avant s'allume en vert.

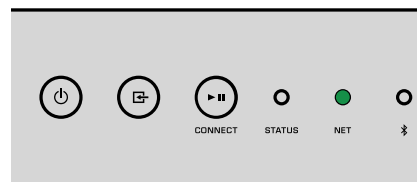

# LECTURE

## Lecture de la musique avec MusicCast CONTROLLER

Vous pouvez lire la musique avec MusicCast CONTROLLER (p. 19) sur votre dispositif mobile. Sur l'écran MusicCast CONTROLLER, sélectionnez le nom de la pièce qui a été spécifiée pour l'unité, puis lisez le contenu.

### Note

Pour lire un contenu sur Internet, l'unité doit être connectée à Internet.

## Musique sur un dispositif mobile

Avec un dispositif mobile sur lequel est installé MusicCast CONTROLLER, vous pouvez utiliser l'unité pour lire les fichiers musicaux stockés sur le dispositif mobile.

- 1 Sélectionnez .

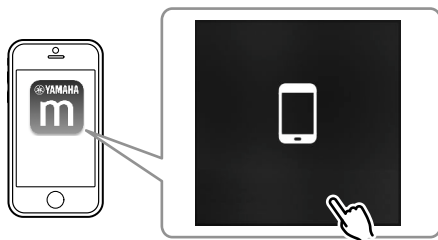

- 2 Sélectionnez le fichier musical à lire.

## Webradio

Vous pouvez écouter les stations de radio Internet du monde entier.

### Note

- Certaines stations de radio sur Internet peuvent ne pas être reçues ou indisponibles à certaines heures de la journée.
- L'unité utilise le service de base de données des stations radio Internet vTuner.
- Ce service peut être supprimé sans avis préalable.

## Sélection d'une station de radio sur Internet

- 1 Sélectionnez « Net Radio ».

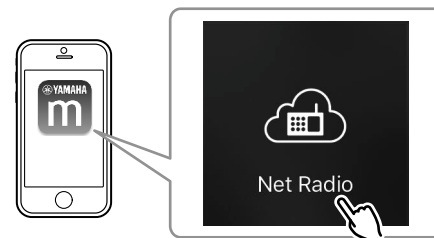

- 2 Sélectionnez la station de radio sur laquelle vous souhaitez syntoniser.

## Enregistrement des stations de radio sur Internet préférées

Vous pouvez enregistrer vos stations de radio Internet préférées dans le dossier « Bookmarks » sur votre dispositif mobile.

- 1 Sélectionnez n'importe quelle station de radio sur l'écran MusicCast CONTROLLER.
- 2 Appuyez sur  sur l'écran de lecture et sélectionnez « Add Bookmark ».

### Note

Vous pouvez rapidement accéder aux stations de radio sur Internet en sélectionnant Net Radio, puis Bookmarks, et enfin My\_Favorites.

## Musique stockée sur des serveurs média (PC/NAS)

L'unité peut lire des fichiers musicaux stockés sur un ordinateur ou un dispositif de stockage en réseau NAS connecté au réseau.

### Note

- Pour utiliser cette fonction, l'unité et votre ordinateur/stockage en réseau NAS doivent être connectés au même routeur (p.16).
- Pour lire des fichiers musicaux, le logiciel du serveur installé sur l'ordinateur ou le stockage en réseau NAS doit prendre en charge les formats de fichiers musicaux que vous souhaitez lire.
- Le son risque de s'interrompre lors de l'utilisation de la connexion du réseau sans fil. Dans ce cas, utilisez la connexion réseau filaire.

## Réglage du partage média des fichiers musicaux

Pour lire des fichiers de musique stockés sur votre ordinateur ou sur un système de stockage NAS compatible DLNA, vous devez commencer par configurer le paramètre de partage de support de chaque serveur de musique.

La procédure de réglage peut varier selon le logiciel de l'ordinateur et du serveur DLNA. Les procédures donnent en exemple la configuration avec Windows Media Player 12 et Windows Media Player 11.

### Note

Pour un ordinateur ou un stockage en réseau NAS avec un autre logiciel de serveur DLNA installé, reportez-vous au mode d'emploi du dispositif ou du logiciel et configurez les réglages du partage média.

### Pour Windows Media Player 12

- 1 Démarrez Windows Media Player 12 sur votre ordinateur.
- 2 Sélectionnez « Stream », puis « Turn on media streaming ».
- 3 Cliquez sur « Turn on media streaming ».
- 4 Sélectionnez « Allowed » dans la liste déroulante à côté du nom de modèle de l'unité.
- 5 Cliquez sur « OK » pour quitter.

### Pour Windows Media Player 11

- 1 Démarrez Windows Media Player 11 sur votre ordinateur.
- 2 Sélectionnez « Library », puis « Media Sharing ».

3 Cochez la case « Share my media to », sélectionnez l'icône de l'unité et cliquez sur « Allow ».

4 Cliquez sur « OK » pour quitter.

## Lecture de fichiers musicaux

1 Sélectionnez « Server ».

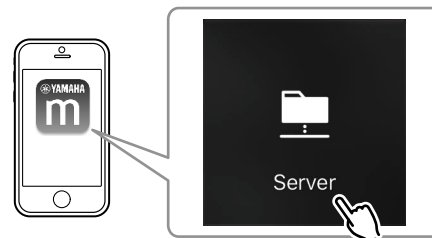

2 Sélectionnez le fichier musical à lire.

## Services de streaming en ligne

Vous pouvez écouter des millions de chansons grâce aux services de streaming.

### Note

Les services de diffusion en streaming pris en charge varient selon le pays ou la région d'utilisation.

## Sélection d'un service de streaming par son nom de station

1 Sélectionnez un service de streaming sur l'écran MusicCast CONTROLLER.

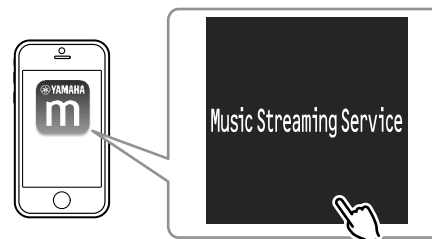

- 2 Sélectionnez la station sur laquelle vous souhaitez syntoniser.

## Musique stockée sur un dispositif de stockage USB

L'unité peut lire les fichiers musicaux sauvegardés sur un dispositif de stockage USB.

### Note

Raccordez un dispositif de stockage USB directement à la prise USB de l'unité. N'utilisez pas de câbles de rallonge.

- 1 Raccordez le dispositif de stockage USB à la prise USB.

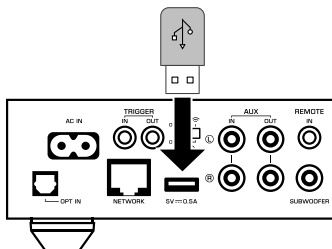

- 2 Sélectionnez « USB ».

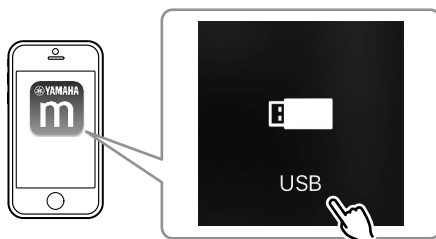

- 3 Sélectionnez le fichier musical à lire.

### Note

Arrêtez la lecture depuis le dispositif de stockage USB avant de le débrancher de la prise USB.

## Enregistrement de la chanson/station en cours de lecture sur une présélection

Un maximum de 40 albums ou chansons stockés sur un ordinateur ou un stockage en réseau NAS, des stations de radio sur Internet et de stations de streaming peuvent être enregistrés sur l'unité et facilement rappelés en utilisant MusicCast CONTROLLER.

Les 6 premières présélections peuvent être enregistrées/rappelées au moyen de la télécommande fournie.

### Note

Les touches PRESET 1 à 6 sur la télécommande sont identiques aux numéros de présélection 1 à 6 enregistrés par MusicCast CONTROLLER. Si vous enregistrez une chanson/station sur une touche PRESET de la télécommande, la chanson/station précédemment enregistrée est écrasée.

## Enregistrement d'une chanson/station par la télécommande

- 1 Lisez la chanson/station à enregistrer.

- 2** Maintenez enfoncées les touches PRESET 1 à 6 de la télécommande pendant 3 secondes.

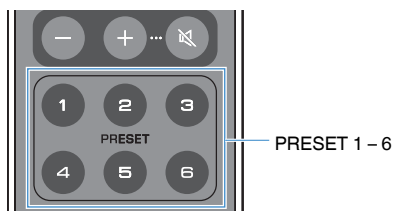

Lorsque l'enregistrement est terminé, le témoin STATUS sur le panneau avant clignote une fois en bleu.

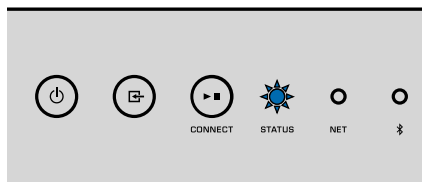

#### Note

- Si le témoin STATUS clignote une fois en rouge, la chanson/station sélectionnée ne peut pas être enregistrée. Essayez avec une chanson/station différente.
- Si une touche PRESET sur laquelle une chanson/station a déjà été enregistrée est maintenue enfoncée pendant 3 secondes, la chanson/station enregistrée précédemment est écrasée.

## Rappel d'une chanson/station enregistrée par la télécommande

- 1** Sur la télécommande, appuyez sur la touche PRESET sur laquelle est enregistrée la chanson/station.

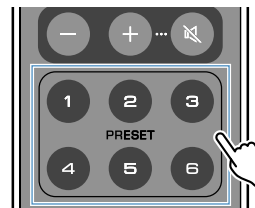

#### Note

- Si une touche PRESET avec une chanson/station enregistrée est enfoncée alors que l'unité est en mode veille, l'unité se met automatiquement sous tension et la chanson/station enregistrée est lue.
- Les chansons/stations des sources d'entrée suivantes peuvent être enregistrées sur des présélections.
  - Serveur
  - Radio sur Internet
  - Service de streaming
  - USB

## Lecture de musique depuis d'autres appareils

Au moyen de la télécommande, vous pouvez lire de la musique depuis d'autres appareils.

## Écoute de musique depuis une source externe

La musique depuis un appareil externe peut être écoutée en raccordant l'appareil à la prise OPT IN ou la prise AUX IN sur la face arrière de l'unité.

## ■ Pour un appareil externe avec sortie audio numérique optique

- 1 Appuyez sur OPT sur la télécommande.

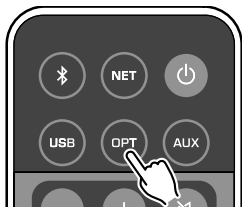

Le témoin STATUS sur le panneau avant s'allume en violet.

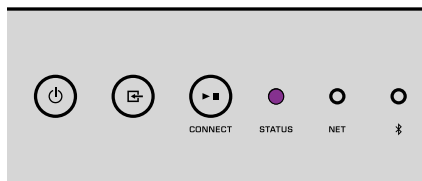

- 2 Lisez la musique sur l'appareil externe.

## ■ Pour un appareil externe avec sortie audio stéréo analogique

- 1 Appuyez sur AUX sur la télécommande.



Le témoin STATUS sur le panneau avant s'allume en blanc.

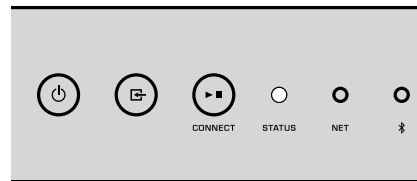

- 2 Lisez la musique sur l'appareil externe.

## Lecture de musique avec Bluetooth®

L'unité peut lire la musique depuis des dispositifs compatibles Bluetooth comme un smartphone ou un baladeur numérique. De plus, le son lu par l'unité peut être écouté au moyen d'enceintes ou d'écouteurs compatibles Bluetooth.

Consultez le mode d'emploi accompagnant le dispositif Bluetooth.



### Avis

Lorsque vous utilisez les commandes du dispositif Bluetooth (comme un smartphone) pour régler le volume, celui-ci peut être tout à coup fort. Cela peut endommager l'unité ou les enceintes. Si le volume augmente brusquement pendant la lecture, arrêtez la lecture sur le dispositif Bluetooth immédiatement.

### Note

- Lors de l'établissement d'une connexion Bluetooth, veillez à fixer l'antenne sans fil à l'unité (p.4).
- Vous ne pouvez pas établir de connexions Bluetooth vers un dispositif Bluetooth (comme un smartphone) et des enceintes/écouteurs Bluetooth simultanément.

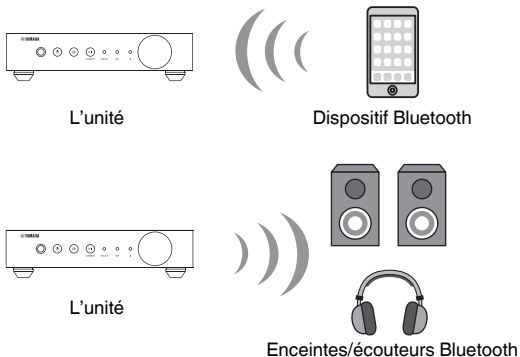

## Lecture de la musique depuis un dispositif Bluetooth®

Procédez comme indiqué ci-dessous pour établir une connexion Bluetooth entre un dispositif Bluetooth (comme un smartphone) et l'unité, et lire de la musique depuis le dispositif Bluetooth.

### 1 Appuyez sur (Bluetooth) sur la télécommande.



Le témoin Bluetooth sur le panneau avant de l'unité clignote pendant le processus de connexion.

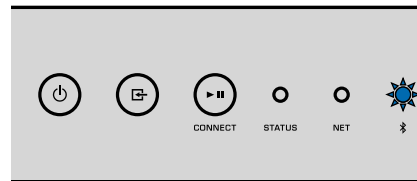

### Note

Si l'unité détecte le dispositif Bluetooth connecté précédemment, l'unité se connecte automatiquement au dernier appareil connecté. Pour établir une autre connexion Bluetooth, arrêtez d'abord la première connexion Bluetooth.

## 2 Activez la fonction Bluetooth sur le dispositif Bluetooth et sélectionnez « WXC-50 XXXXXX Bluetooth » dans la liste des dispositifs Bluetooth sur l'appareil.

« XXXXXX » représente une séquence unique de nombres et de lettres pour votre unité.

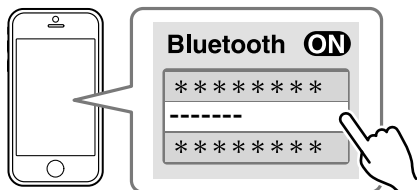

Le témoin Bluetooth s'allume en bleu.

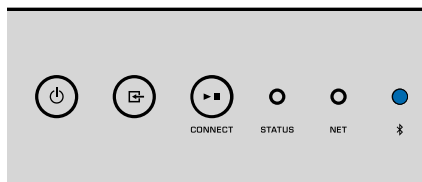

### Note

Si l'unité a été enregistrée avec MusicCast CONTROLLER, le nom de la pièce saisie pendant l'enregistrement apparaît sur le dispositif Bluetooth.

## 3 Lisez la musique sur le dispositif Bluetooth.

### Note

- Selon le dispositif Bluetooth, il peut s'avérer nécessaire de sélectionner l'unité comme sortie audio.
- Réglez le volume du dispositif Bluetooth au besoin.
- Pour mettre fin à la connexion Bluetooth, maintenez enfoncé  (Bluetooth) sur la télécommande pendant 3 secondes. Lorsque la connexion est perdue, le témoin Bluetooth clignote.

## Écoute de musique avec des enceintes ou des écouteurs Bluetooth®

En établissant une connexion Bluetooth entre des enceintes ou des écouteurs Bluetooth et l'unité avec MusicCast CONTROLLER, vous pouvez écouter la musique lue sur l'unité avec des enceintes ou des écouteurs Bluetooth.

## 1 Sélectionnez une source d'entrée autre que Bluetooth sur l'écran MusicCast CONTROLLER et lisez la musique sur l'unité.

## 2 Appuyez sur sur l'écran de lecture.

## 3 Sélectionnez « Bluetooth Transmission » et activez la fonction « Bluetooth transmission ».

## 4 Réglez les enceintes ou les écouteurs Bluetooth sur le mode d'appariement, puis sélectionnez les enceintes ou les écouteurs Bluetooth à connecter avec l'unité.

Lorsque le processus de connexion est terminé, le témoin Bluetooth s'allume en bleu et le son lu sur l'unité est lu avec les enceintes ou les écouteurs Bluetooth.

### Note

- Pour mettre fin à la connexion Bluetooth, procédez à la déconnexion sur les enceintes ou les écouteurs Bluetooth.
- AirPlay et audio DSD ne sont pas disponibles.

## Lecture de musique avec AirPlay

La fonction AirPlay permet de lire de la musique d'iTunes ou d'un iPhone sur l'unité via un réseau.

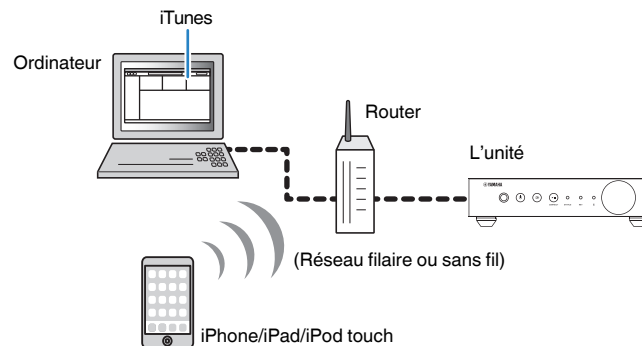

### Avis

Si vous utilisez les commandes d'iTunes ou d'un iPod pour régler le volume, celui-ci peut être tout à coup fort. Cela peut endommager l'unité ou les enceintes. Si le volume augmente soudainement lors de la lecture, interrompez-la immédiatement sur iTunes ou l'iPhone.

### Note

- Pour en savoir plus sur les dispositifs iPhone pris en charge, reportez-vous à « Appareils et formats de fichiers pris en charge » (p.45).
- Vous pouvez limiter l'accès à l'unité depuis d'autres dispositifs avec AirPlay en réglant un mot de passe dans « AirPlay Password » (p.30) ou « Password Setting » (p.33).

# 1 Mettez sous tension l'unité et démarrez iTunes sur l'ordinateur ou affichez l'écran de lecture sur l'iPhone.

Lorsqu'iTunes ou l'iPhone reconnaît l'unité, l'icône AirPlay (📺) s'affiche.\*

\* Pour l'iPhone, l'icône AirPlay s'affiche dans le centre de contrôle. Pour accéder au centre de contrôle, balayez vers le haut depuis le bas de l'écran.

iTunes (exemple)

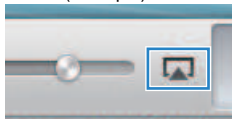

iOS 9 (exemple)

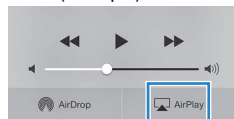

## Note

Si l'icône ne s'affiche pas, vérifiez que l'unité et l'ordinateur ou l'iPhone sont correctement connectés au routeur.

# 2 Sur iTunes ou l'iPhone, cliquez (appuyez) sur l'icône AirPlay et sélectionnez l'unité (nom de réseau de l'unité) comme appareil de sortie audio.

# 3 Sélectionnez une chanson et démarrez la lecture sur iTunes ou l'iPhone.

L'unité sélectionne automatiquement « AirPlay » comme source d'entrée et démarre la lecture.

Le témoin STATUS s'allume en rose.

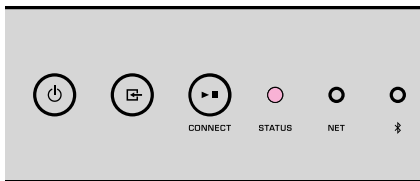

## Note

- L'unité se met automatiquement sous tension au démarrage de la lecture sur iTunes ou l'iPhone en réglant « Network Standby » (p.30, p.33) sur « On ».
- Vous pouvez régler le volume de l'unité depuis iTunes ou l'iPhone lors de la lecture en réglant « Volume Interlock » (p.30, p.33).

# COMMANDE DE L'UNITÉ DEPUIS UN NAVIGATEUR WEB

## Contrôle Web au moyen d'un ordinateur

Avec l'écran de contrôle Web affiché sur un navigateur Web sur un ordinateur, vous contrôlez la lecture de la musique de l'unité, affichez ou modifiez également les différents réglages de l'unité comme les réglages de connexion réseau ainsi que la mise à jour du micrologiciel.

Exécutez les étapes suivantes après avoir connecté l'unité au réseau (p. 16).

### Note

Nous vous recommandons d'utiliser l'un des navigateurs Web suivants. Le bon fonctionnement avec tous les navigateurs Web ne saurait être garanti.

- Internet Explorer 11.x
- Safari 9.x

## Affichage de l'écran de contrôle Web

Procédez comme indiqué ci-dessous pour afficher l'écran de contrôle Web sur un ordinateur Windows ou Mac.

### Note

Activez au préalable la recherche du réseau pour afficher l'écran de contrôle Web sur un ordinateur Windows via le dossier Réseau.

## Configuration avec Windows

### 1 Ouvrez le dossier « Network ».

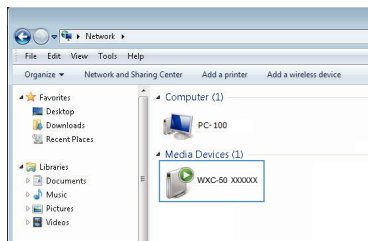

### 2 Double-cliquez sur l'icône du nom de la pièce (l'unité), qui apparaît sous « Other Devices » ou « Media Devices ».

Un navigateur spécial démarre et l'écran de contrôle Web pour l'unité apparaît.

## Configuration avec Mac OS

### 1 Démarrez Safari, puis ouvrez la fenêtre « Preferences » et cliquez sur « Advanced ».

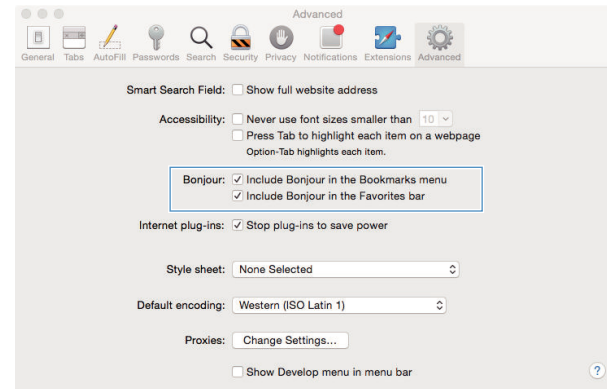

### 2 Cochez toutes les cases pour Bonjour.

### 3 Sélectionnez le nom de la pièce (l'unité) depuis la liste du menu Favoris.

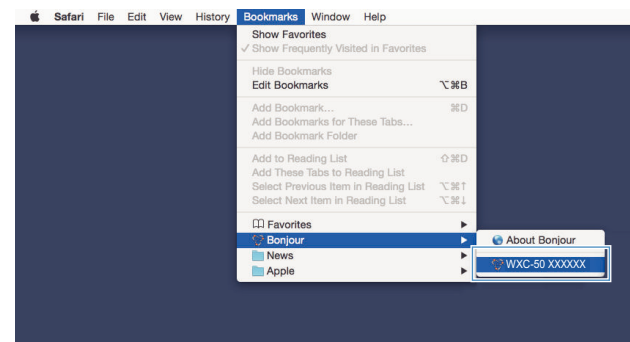

L'écran de contrôle Web pour l'unité apparaît.

# Commande depuis l'écran de contrôle Web

L'écran principal de l'écran de contrôle Web apparaît en premier.

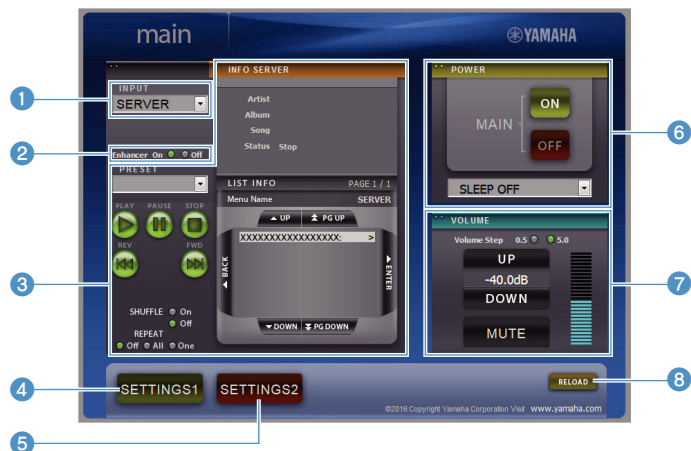

## Écran SETTINGS1/SETTINGS2

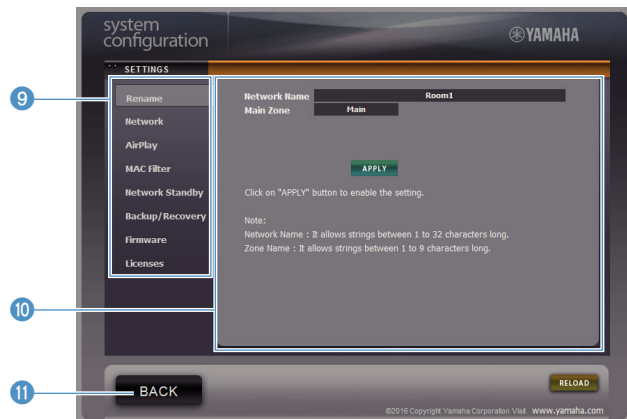

### 1 INPUT

Sélectionne une source d'entrée.

### 2 Enhancer

Active/désactive la fonction Optimiseur de musique compressée (p.44).

### 3 Input Info/Operation

Affiche les informations sur la source d'entrée sélectionnée et commande la lecture.

### 4 SETTINGS1

Passé à l'écran des réglages 1 (p.30).

### 5 SETTINGS2

Passé à l'écran des réglages 2 (p.31).

### 6 POWER

Met l'unité sous tension ou en veille. Vous pouvez également régler une minuterie de veille.

### 7 VOLUME

Règle le volume ou coupe la sortie audio. Vous pouvez également régler les pas utilisés pour le réglage de volume.

### 8 RELOAD

Rafraîchit les informations sur l'écran de contrôle Web pour afficher les données les plus actuelles.

### 9 Menu

Sélectionne un menu de réglages.

### 10 Élément de réglage

Pour configurer les fonctions avancées.

### 11 BACK

Passé à l'écran principal.

# CONFIGURATION DES FONCTIONS AVANCÉES

## Configuration depuis un navigateur Web

Au moyen d'un ordinateur, les éléments suivants peuvent être affichés et configurés sur l'écran de contrôle Web.

### SETTINGS1

SETTINGS (Menu)	Élément	Valeurs de réglage	Réglage par défaut	Explication	
Rename		-	-	Règle le nom de réseau de l'unité et règle le nom de la zone.	
	<b>Current Network Connection</b>	-	-	Affiche les informations sur la connexion réseau actuelle de l'unité.	
	<b>Network Connection Select</b>	Wired/Wireless/ Extend (1)/Extend (2)/ Extend (3)	Wired	Règle la méthode de connexion au réseau (p.38).	
	<b>WPS PIN</b>	(case à cocher)	décoché	Permet de saisir un code PIN sur un routeur sans fil (point d'accès) pour établir une connexion sans fil (p.38).	
	<b>SSID</b>	-	-	Règle le SSID (nom du réseau) pour le point d'accès auquel l'unité est connectée.	
	Network*	<b>Security</b>	None/WEP/ WPA2-PSK (AES)/ Mixed Mode	None	Sélectionne la méthode de cryptage pour le réseau (p.38).
		<b>Security Key</b>	-	-	Règle la clé de sécurité.
		<b>DHCP</b>	Off/On	On	Active/désactive la fonction DHCP.
		<b>IP Address</b>	-	-	Règle/affiche l'adresse IP pour l'unité.
		<b>Subnet Mask</b>	-	-	Règle/affiche le masque de sous-réseau pour l'unité.
<b>Default Gateway</b>		-	-	Règle/affiche l'adresse IP de la passerelle par défaut pour l'unité.	
<b>DNS Server (P)</b>		-	-	Règle/affiche l'adresse IP du serveur DNS principal.	
<b>DNS Server (S)</b>		-	-	Règle/affiche l'adresse IP du serveur DNS secondaire.	
AirPlay	<b>AirPlay Password</b>	<b>Mode</b> Off/On	Off	Active/désactive les fonctions de mot de passe pour AirPlay.	
		<b>Password</b>	-	Règle le mot de passe pour AirPlay.	
	<b>Volume Interlock</b>	Off/Limited/Full	Limited	Lorsque l'entrée AirPlay est sélectionnée, ceci règle la synchronisation facultative du volume sonore de l'unité et du volume sonore d'iTunes ou de l'iPhone.	
MAC filter	<b>MAC Address 1-10</b>	-	0	Spécifie les adresses MAC des périphériques autorisés à accéder à l'unité.	
	<b>Mode</b>	Off/On	Off	Active/désactive la fonction du filtre d'adresse MAC. <b>Note</b> Lorsque vous activez le filtre d'adresse MAC, veuillez à vérifier attentivement les adresses MAC avant de cliquer sur « APPLY ». La configuration incorrecte du filtre peut rendre l'unité inaccessible. Le cas échéant, l'unité doit être réinitialisée aux réglages par défaut (p.38).	
Network Standby		Off/On/Auto	Auto	Active/désactive la fonction permettant à l'unité d'être mise sous tension par les périphériques réseau (veille réseau).	

SETTINGS (Menu)	Élément	Valeurs de réglage	Réglage par défaut	Explication
				Sauvegarde les réglages actuels de l'unité sur un ordinateur ou les charge depuis un ordinateur.
				<b>Note</b>
<b>Backup / Recovery</b>		-	-	<ul style="list-style-type: none"> <li>La copie de sauvegarde ne contient pas d'informations sur l'utilisateur (comme les comptes d'utilisateur et les mots de passe) ou sur l'unité (comme son adresse IP).</li> <li>N'utilisez pas l'unité pendant le processus de récupération (rechargement des réglages depuis un ordinateur) sous peine de compromettre la récupération des réglages. Une fois la récupération terminée, cliquez sur « OK » pour mettre l'unité en mode veille.</li> </ul>
<b>Firmware</b>		-	-	Met à jour le micrologiciel de l'unité depuis le navigateur Web.
<b>Licenses</b>		-	-	Affiche les informations de licence concernant les logiciels utilisés par l'unité.

\* Après avoir configuré les réglages réseau, il peut s'avérer nécessaire d'accéder à nouveau à l'unité ou de redémarrer le navigateur.

## SETTINGS2

SETTINGS (Menu)	Élément	Valeurs de réglage	Réglage par défaut	Explication
	<b>PRE AMP/PLAYER Mode</b>	-	-	Affiche si l'unité est actuellement en mode PRE AMP ou PLAYER.
	<b>Enhancer</b>	Off/On	On	Active/désactive la fonction Optimiseur de musique compressée (p.44).
	<b>Bass Extension</b>	Off/On	Off	Active/désactive l'extension de la plage basse fréquence de la bande de fréquence de la lecture des enceintes. Avec ce réglage sur « On », vous pouvez écouter des sons graves riches comme si vous utilisiez des enceintes considérablement plus grandes.
	<b>Monaural Downmix</b>	Off/On	Off	Active/désactive un mode qui lit des signaux stéréo comme du son mono.
	<b>Direct</b>	Off/On	Off	Active/désactive la lecture directe. Avec ce réglage activé, le son est lu sans passer par le DSP.
<b>Sound</b>	<b>Ultra Low Jitter PLL</b>	Level1-3	Level2	<p>Règle la force de l'élimination de la gigue appliquée à l'entrée audio en cours de lecture, afin de régler la qualité audio.</p> <p>Si vous réglez un niveau élevé, l'élimination de la gigue sera plus efficace, mais le son aura tendance à être saccadé.</p> <p>Si vous réglez un niveau bas, l'élimination de la gigue sera moins efficace, mais le son aura tendance à être moins saccadé.</p>
	<b>Equalizer</b>	Bypass/Auto/Manual	Auto	Règle les volumes pour les plages de basses fréquences, moyennes fréquences et hautes fréquences du son. Avec ce réglage sur « Auto », ils restent synchronisés avec le volume principal et une correction auditive est réalisée pour la réponse auditive de l'oreille humaine.
	<b>Manual</b>			
	<b>High</b>	-6,0 à 0,0 dB à +6,0 dB (pas de fréquence de 0,5 dB)	0,0 dB	Règle le volume de la plage de hautes fréquences de la sortie audio.
	<b>Mid</b>	-6,0 à 0,0 dB à +6,0 dB (pas de fréquence de 0,5 dB)	0,0 dB	Règle le volume de la plage de moyennes fréquences de la sortie audio.
	<b>Low</b>	-6,0 à 0,0 dB à +6,0 dB (pas de fréquence de 0,5 dB)	0,0 dB	Règle le volume de la plage de basses fréquences de la sortie audio.

SETTINGS (Menu)	Élément	Valeurs de réglage	Réglage par défaut	Explication	
Sound	Speaker Type	Compact/ Bookshelf/ Floor standing/ In-ceiling/In-wall	Bookshelf	Règle les effets des fonctions comme l'accentuation des graves et Adaptive EQ pour des résultats optimaux selon le type d'enceinte. « Compact » : optimal pour les petites enceintes. « Bookshelf » : optimal pour les enceintes pour étagères. « Floor standing » : optimal pour les grandes enceintes placées au sol. « In-ceiling » : optimal pour les enceintes encastrées dans le plafond. « In-wall » : optimal pour les enceintes encastrées dans le mur.	
		L/R Balance	-12 à 0 à +12 (pas de 1)	0	Règle l'équilibre du volume entre les enceintes gauche et droite.
Volume	Initial Volume	Mode	Off/On	Off	Active/désactive le réglage du volume initial à la mise sous tension de l'unité.
	Initial Volume	Level	Mute, -80 dB à +0,0 dB (pas de fréquence de 0,5 dB)	-40,0 dB	Règle le volume initial à la mise sous tension de l'unité.
	Max Volume		-20 dB à +0,0 dB (pas de fréquence de 0,5 dB)	0,0 dB	Règle une limite supérieure pour les niveaux de volume auxquels l'unité peut être réglée avec la télécommande, etc.
	Subwoofer Volume		-6,0 à 0,0 dB à +6,0 dB (pas de fréquence de 0,5 dB)	0,0 dB	Fait des réglages précis du volume du caisson de basse.
	Input Trim		-6,0 à 0,0 dB à +6,0 dB (pas de fréquence de 0,5 dB)	0,0 dB	Compense les différences de niveau du volume entre les sources d'entrée.
Input Setting	Auto Play	Off/On/Auto	différent pour chaque source d'entrée	Règle si le son est lu automatiquement depuis les serveurs, les périphériques USB, etc., à la mise sous tension de l'unité ou en cas de changement de source d'entrée. « Off » : démarre toujours avec la lecture arrêtée. « On » : débute toujours par la lecture du contenu lu la dernière fois. « Auto » : commence la lecture si le son était en cours de lecture à la mise en veille de l'unité. <b>Note</b> La valeur de réglage est différente pour chaque source d'entrée ou service.	
User Interface	LED Dimmer		0-3	3	Règle la luminosité du voyant DEL (avec « 3 » étant le plus brillant).
	Front Panel Operation		Off/On	On	Active/désactive les commandes au moyen du panneau avant (autre que la touche d'alimentation).
	Remote	Sensor	Off/On	On	Active/désactive les commandes au moyen de la télécommande. Si ce réglage est « Off », l'unité peut toujours être commandée par d'autres moyens.



SETTINGS (Menu)	Élément	Valeurs de réglage	Réglage par défaut	Explication
User Interface	Remote ID	ID1/ID2	ID1	Change l'identifiant de la télécommande de laquelle l'unité reçoit les signaux. Pour changer l'identifiant de la télécommande, procédez au réglage comme suit. Réglez sur ID1: sur la télécommande, maintenez enfoncés ◀◀ et PRESET 1 en même temps pendant 5 secondes. Réglez sur ID2: sur la télécommande, maintenez enfoncés ◀◀ et PRESET 2 en même temps pendant 5 secondes.
	Access device Indication	-	-	Le voyant DEL du dispositif actuellement utilisé pour la commande via un navigateur Web s'allume.
Bluetooth	Bluetooth	Off/On	On	Active/désactive la fonction Bluetooth.
	Standby	Off/On	On	Active/désactive la fonction permettant à l'unité d'être mise sous tension par les dispositifs Bluetooth (veille Bluetooth).
	Audio Receive Private Mode	Off/On	Off	Règle si l'unité répond ou non aux recherches d'autres appareils que le dispositif Bluetooth jumelé. Si ce réglage est « On », l'unité ne répond pas aux recherches.
	Audio Receive Disconnect	-	-	Arrête la connexion Bluetooth entre le dispositif Bluetooth et l'unité.
	Audio Send Transmitter	Off/On	Off	Active/désactive la transmission du son Bluetooth.
Other Setup	Auto Power Standby	Off/20min/2h/ 4h/8h/12h	Off	Permet que l'unité bascule automatiquement en mode veille en l'absence d'opérations pendant une durée déterminée. Si ce réglage est sur 20min, l'unité basculera automatiquement en mode veille uniquement s'il n'y a pas de signal d'entrée pendant les 20 minutes sans opérations.
	Memory Guard	Off/On	Off	Protège les réglages de l'unité et empêche leur modification.
Network Info		-	-	Affiche les informations réseau concernant l'unité, comme son adresse MAC.

## Configuration sur l'écran Réglages avancés dans l'application pour dispositif mobile

Avec votre dispositif mobile, les éléments suivants peuvent être affichés et configurés sur l'écran Réglages avancés dans MusicCast CONTROLLER.

Pour afficher l'écran Réglages avancés, maintenez enfoncé le nom de la pièce (l'unité) sur l'écran MusicCast CONTROLLER et appuyez sur « Room Settings », puis sur « Advanced Settings » dans le menu « Room Settings ».

SETTINGS (Menu)	Élément	Réglages	Réglage par défaut	Explication
Sound	PRE AMP/PLAYER Mode	-	-	Affiche si l'unité est actuellement en mode PRE AMP ou PLAYER.
	Enhancer	Off/On	On	Active/désactive la fonction Optimiseur de musique compressée (p.44).
	Bass Extension	Off/On	Off	Active/désactive l'extension de la plage basse fréquence de la bande de fréquence de la lecture des enceintes. Avec ce réglage sur « On », vous pouvez écouter des sons graves riches comme si vous utilisiez des enceintes considérablement plus grandes.
	Monaural Downmix	Off/On	Off	Active/désactive un mode qui lit des signaux stéréo comme du son mono.
	Direct	Off/On	Off	Active/désactive la lecture directe. Avec ce réglage activé, le son est lu sans passer par le DSP.

SETTINGS (Menu)	Élément	Réglages	Réglage par défaut	Explication	
Sound	Ultra Low Jitter PLL	Level1-3	Level2	Règle la force de l'élimination de la gigue appliquée à l'entrée audio en cours de lecture, afin de régler la qualité audio. Si vous réglez un niveau élevé, l'élimination de la gigue sera plus efficace, mais le son aura tendance à être saccadé. Si vous réglez un niveau bas, l'élimination de la gigue sera moins efficace, mais le son aura tendance à être moins saccadé.	
	Equalizer	Bypass/Auto/ Manual	Auto	Règle les volumes pour les plages de basses fréquences, moyennes fréquences et hautes fréquences du son. Avec ce réglage sur « Auto », ils restent synchronisés avec le volume principal et une correction auditive est réalisée pour la réponse auditive de l'oreille humaine.	
	Manual	High	-6,0 à 0,0 dB à +6,0 dB (pas de fréquence de 0,5 dB)	0,0 dB	Règle le volume de la plage de hautes fréquences de la sortie audio.
		Mid	-6,0 à 0,0 dB à +6,0 dB (pas de fréquence de 0,5 dB)	0,0 dB	Règle le volume de la plage de moyennes fréquences de la sortie audio.
		Low	-6,0 à 0,0 dB à +6,0 dB (pas de fréquence de 0,5 dB)	0,0 dB	Règle le volume de la plage de basses fréquences de la sortie audio.
	Speaker Type	Compact/ Bookshelf/ Floor standing/ In-ceiling/In-wall	Bookshelf	Règle les effets des fonctions comme l'accentuation des graves et Adaptive EQ pour des résultats optimaux selon le type d'enceinte. « Compact » : optimal pour les petites enceintes. « Bookshelf » : optimal pour les enceintes pour étagères. « Floor standing » : optimal pour les grandes enceintes placées au sol. « In-ceiling » : optimal pour les enceintes encastrées dans le plafond. « In-wall » : optimal pour les enceintes encastrées dans le mur.	
	Volume	L/R Balance	-12 à 0 à +12 (pas de 1)	0	Règle l'équilibre du volume entre les enceintes gauche et droite.
Initial Volume		Mode	Off/On	Off	Active/désactive le réglage du volume initial à la mise sous tension de l'unité.
		Level	Mute, -80 dB à +0,0 dB (pas de fréquence de 0,5 dB)	-40,0 dB	Règle le volume initial à la mise sous tension de l'unité.
Max Volume		-20 dB à +0,0 dB (pas de fréquence de 0,5 dB)	0,0 dB	Règle une limite supérieure pour les niveaux de volume auxquels l'unité peut être réglée avec la télécommande, etc.	
Subwoofer Volume		-6,0 à 0,0 dB à +6,0 dB (pas de fréquence de 0,5 dB)	0,0 dB	Fait des réglages précis du volume du caisson de basse.	
Input Setting	Input Trim	-6,0 à 0,0 dB à +6,0 dB (pas de fréquence de 0,5 dB)	0,0 dB	Compense les différences de niveau du volume entre les sources d'entrée.	

SETTINGS (Menu)	Élément	Réglages	Réglage par défaut	Explication
Input Setting	Auto Play	Off/On/Auto	différent pour chaque source d'entrée	Règle si le son est lu automatiquement depuis les serveurs, les périphériques USB, etc., à la mise sous tension de l'unité ou en cas de changement de source d'entrée. « Off » : démarre toujours avec la lecture arrêtée. « On » : débute toujours par la lecture du contenu lu la dernière fois. « Auto » : commence la lecture si le son était en cours de lecture à la mise en veille de l'unité. <b>Note</b> La valeur de réglage est différente pour chaque source d'entrée ou service.
	Front Panel Operation	Off/On	On	Active/désactive les commandes au moyen du panneau avant (autre que la touche d'alimentation).
User Interface	Sensor	Off/On	On	Active/désactive les commandes au moyen de la télécommande. Si ce réglage est « Off », l'unité peut toujours être commandée par d'autres moyens.
	Remote ID	ID1/ID2	ID1	Change le code de télécommande de laquelle l'unité reçoit les signaux. Pour changer le code de télécommande, procédez au réglage comme suit. Réglez sur ID1: sur la télécommande, maintenez enfoncés ◀◀ et PRESET 1 en même temps pendant 5 secondes. Réglez sur ID2: sur la télécommande, maintenez enfoncés ◀◀ et PRESET 2 en même temps pendant 5 secondes.
	LED Dimmer	0-3	3	Règle la luminosité du voyant DEL (avec « 3 » étant le plus brillant).
	Access device Indication	-	-	Le voyant DEL du dispositif actuellement utilisé pour la commande via un navigateur Web s'allume.
	Bluetooth	Off/On	On	Active/désactive la fonction Bluetooth.
Bluetooth	Standby	Off/On	On	Active/désactive la fonction permettant à l'unité d'être mise sous tension par les dispositifs Bluetooth (veille Bluetooth).
	Audio Receive Private Mode	Off/On	Off	Règle si l'unité répond ou non aux recherches d'autres appareils que le dispositif Bluetooth jumelé. Si ce réglage est « On », l'unité ne répond pas aux recherches.
	Disconnect	-	-	Arrête la connexion Bluetooth entre le dispositif Bluetooth et l'unité.
	Audio Send Transmitter	Off/On	Off	Active/désactive la transmission du son Bluetooth.
Network*	Type	Wired/Wireless	Wired	Règle la méthode de connexion au réseau (p.38).
	SSID	-	-	Règle le SSID (nom du réseau) pour le point d'accès auquel l'unité est connectée.
	Connection Security Type	None / WEP / WPA2-PSK (AES) / Mixed Mode	None	Sélectionne la méthode de cryptage pour le réseau (p.38).
	Security Key	-	-	Règle la clé de sécurité.
	DHCP Client	Off/On	On	Active/désactive la fonction DHCP.
	IP Address	-	-	Règle/affiche l'adresse IP pour l'unité.

SETTINGS (Menu)	Élément	Réglages	Réglage par défaut	Explication	
Network*	Connection	Subnet Mask	-	-	Règle/affiche le masque de sous-réseau pour l'unité.
		Default Gateway	-	-	Règle/affiche l'adresse IP de la passerelle par défaut pour l'unité.
		DNS Server (P)	-	-	Règle/affiche l'adresse IP du serveur DNS principal.
		DNS Server (S)	-	-	Règle/affiche l'adresse IP du serveur DNS secondaire.
	Network Standby	Off/On/Auto	Auto	Active/désactive la fonction permettant à l'unité d'être mise sous tension par les périphériques réseau (veille réseau).	
	Network Name	-	-	Règle le nom de réseau de l'unité.	
AirPlay	Volume Interlock	Off/Limited/Full	Limited	Lorsque l'entrée AirPlay est sélectionnée, ceci règle la synchronisation facultative du volume sonore de l'unité et du volume sonore d'iTunes ou de l'iPhone.	
	Password Setting	Password	Off/On	Off	Active/désactive les fonctions de mot de passe pour AirPlay.
		Passphrase	-	-	Règle le mot de passe pour AirPlay.
Other Setup	Auto Power Standby	Off/20min/2h/ 4h/8h/12h	Off	Permet que l'unité bascule automatiquement en mode veille en l'absence d'opérations pendant une durée déterminée. Si ce réglage est sur 20min, l'unité basculera automatiquement en mode veille uniquement s'il n'y a pas de signal d'entrée pendant les 20 minutes sans opérations.	
	Memory Guard	Off/On	Off	Protège les réglages de l'unité et empêche leur modification.	

\* Après avoir configuré les réglages réseau, il peut s'avérer nécessaire d'accéder à nouveau à l'unité ou de redémarrer le navigateur.

# ANNEXE

## Mise à jour du micrologiciel de l'unité via le réseau

Si l'unité est connectée à Internet, vous pouvez mettre à jour le micrologiciel via le réseau.

Le micrologiciel peut également être mis à jour en téléchargeant un fichier de mise à jour du micrologiciel depuis le site Web de Yamaha.

### Procédure de mise à jour du micrologiciel

- Mise à jour avec MusicCast CONTROLLER (p.37)
- Mise à jour avec un dispositif de stockage USB (p.37)

### Conditions du témoin STATUS

- Lorsqu'une nouvelle mise à jour de micrologiciel est disponible, le témoin STATUS clignote lentement en blanc après la mise sous tension de l'unité.
- Si une erreur a eu lieu pendant la mise à jour du micrologiciel, le témoin STATUS clignotera à plusieurs reprises 2 à 7 fois en rouge et 1 seconde éteint jusqu'à ce que l'unité se mette en veille.

### Note

- Ne commandez pas l'unité, ni ne la mettez en veille, ni ne débranchez le câble d'alimentation ou le câble réseau pendant la mise à jour du micrologiciel.
- Les mises à jour de micrologiciel durent environ 10 minutes ou plus (selon la vitesse de connexion Internet).
- Si la vitesse de connexion Internet est faible, ou si l'unité est connectée au réseau sans fil, les mises à jour de réseau risquent de ne pas être possibles en fonction de l'état de la connexion sans fil. Dans ce cas, réessayez la mise à jour au bout d'un instant ou mettez à jour le micrologiciel avec le dispositif de stockage USB (p.37).
- Après la mise à jour du micrologiciel, vérifiez la version du micrologiciel actuellement installée sur l'unité au moyen de MusicCast CONTROLLER.
- Pour en savoir plus sur les mises à jour de micrologiciel, visitez le site Web de Yamaha.

## Mise à jour avec MusicCast CONTROLLER

Lorsqu'une nouvelle mise à jour de micrologiciel est disponible, un message vous invitant à mettre à jour apparaît sur l'écran MusicCast CONTROLLER.

Procédez comme indiqué sur l'écran MusicCast CONTROLLER pour mettre à jour le micrologiciel.

## Mise à jour avec un dispositif de stockage USB

Vous pouvez mettre à jour le micrologiciel à l'aide d'un dispositif de stockage USB. Téléchargez le fichier de mise à jour du micrologiciel depuis le site Web de Yamaha sur un dispositif de stockage USB inséré dans un ordinateur, puis connectez le dispositif de stockage USB à la prise USB de l'unité.

- 1 Mettez l'unité en mode veille et débranchez le câble d'alimentation de la prise secteur.
- 2 Raccordez le dispositif de stockage USB à la prise USB sur la face arrière.

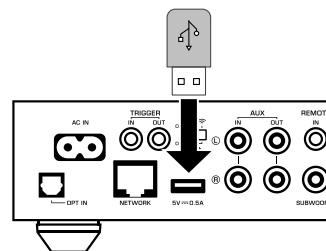

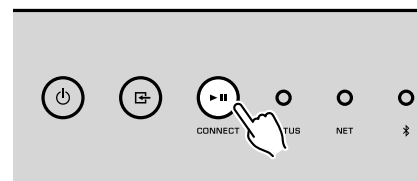

- 3 Tout en maintenant enfoncé ►► (CONNECT) sur le panneau avant, branchez le câble d'alimentation dans la prise secteur.

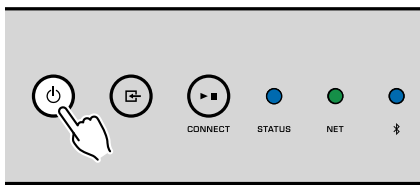

La mise à jour du micrologiciel commence. Pendant la mise à jour du micrologiciel, le témoin STATUS s'allume en bleu et le témoin NET et le témoin \* (Bluetooth) clignotent en alternance.

- 4** Lorsque la mise à jour est terminée, appuyez sur  (alimentation) sur le panneau avant pour remettre l'unité sous tension.



Lorsque la mise à jour est terminée, le témoin STATUS (bleu), le témoin NET et le témoin  (Bluetooth) s'allument.

## Réglage de la connexion sans fil manuellement

Vous pouvez configurer manuellement la connexion sans fil depuis l'écran de contrôle Web sur un ordinateur (p.28).

Procédez comme indiqué après avoir connecté l'unité sur votre routeur avec un câble réseau.

### Note

Vous devez configurer le paramètre SSID (nom du réseau), la méthode de sécurité et la clé sécurité de votre réseau.

- 1** Sur l'écran de contrôle Web, cliquez sur « **SETTINGS1** ».
- 2** Sélectionnez « **Network** ».
- 3** Sélectionnez « **Wireless** » dans la liste déroulante sur « **Network Connection Select** » du menu « **Network** ».
- 4** Spécifiez les réglages du routeur sans fil (point d'accès).

SSID	Entrez le SSID.
Security	Sélectionnez la méthode de sécurité.
Security Key	Entrez la clé de sécurité.

### Note

Si vous sélectionnez « **WPS PIN** » en tant que méthode de connexion, le code PIN pour l'unité apparaît. Entrez le code PIN dans le routeur sans fil (point d'accès), puis passez à l'étape 6.

- 5** Spécifiez les réglages réseau.

DHCP	Active ou désactive la fonction DHCP. Lorsque ce réglage est sur « <b>Off</b> », certains réglages réseau, comme l'adresse IP et le masque de sous-réseau, peuvent être spécifiés manuellement.
IP Address	Affiche l'adresse IP pour l'unité.
Subnet Mask	Affiche le masque de sous-réseau pour l'unité.
Default Gateway	Affiche l'adresse IP de la passerelle par défaut pour l'unité.
DNS Server (P)	Affiche l'adresse IP du serveur DNS principal.
DNS Server (S)	Affiche l'adresse IP du serveur DNS secondaire.

- 6** Cliquez sur « **APPLY** ».

## Redémarrage de l'unité

L'unité peut être redémarrée de force.

- 1** Maintenez enfoncée la touche  (alimentation) sur le panneau avant pendant 15 secondes.

L'unité redémarre lorsque la touche est relâchée.

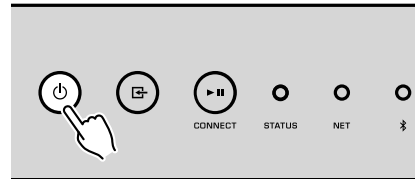

## Restauration des réglages par défaut

Tous les réglages de l'unité peuvent être ramenés à leurs valeurs par défaut.

- 1** Mettez l'unité en mode veille.

- 2** Maintenez enfoncés simultanément **INPUT** et **CONNECT** sur le panneau avant pendant 5 secondes.

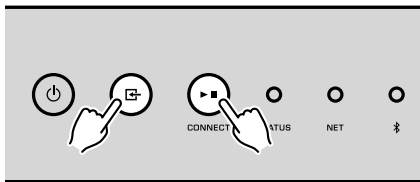

Une fois la restauration terminée, l'unité est mise sous tension et tous les réglages sont ramenés à leurs configurations par défaut en usine.

## Guide de dépannage

Reportez-vous au tableau suivant si l'appareil ne fonctionne pas convenablement.

Si votre problème n'est pas mentionné dans la liste, ou si la solution proposée ne résout pas le problème, mettez l'appareil hors tension, débranchez le câble d'alimentation et contactez le revendeur ou le service après-vente agréé Yamaha le plus proche.

### Généralités

Anomalie	Cause possible	Action corrective
L'alimentation n'est pas activée.	Le câble d'alimentation n'est pas branché correctement.	Branchez correctement le câble d'alimentation.
	Le circuit de protection a été activé.	Par mesure de sécurité, la fonction de mise sous tension de l'unité est désactivée. Contactez le revendeur ou le service après-vente agréé Yamaha le plus proche pour demander une réparation.
L'alimentation est immédiatement désactivée après la mise sous tension.	Le circuit d'alimentation interne présente une défaillance.	Contactez le revendeur ou le service après-vente agréé Yamaha le plus proche pour demander une réparation.
L'appareil ne réagit pas.	Le microprocesseur interne s'est figé en raison d'une décharge électrique externe (provoquée par un orage ou une décharge d'électricité statique).	Maintenez enfoncée la touche $\odot$ (alimentation) sur le panneau avant pendant au moins 15 secondes pour redémarrer l'unité. Si l'anomalie persiste, débranchez la fiche du câble d'alimentation de la prise secteur, puis rebranchez-la.
	Le code de télécommande de l'unité et celui de la télécommande ne sont pas identiques.	Modifiez le code de télécommande de l'unité ou celui de la télécommande (p.31, p.33).
Aucun son.	Raccordement incorrect des câbles d'entrée ou de sortie.	Raccordez le câble comme il convient.
	Une autre source d'entrée est sélectionnée.	Sélectionnez une source d'entrée appropriée à l'aide des touches de sélection de l'entrée.
	Le volume est réduit au minimum ou est coupé.	Augmentez le niveau de volume.
	La sortie du dispositif raccordé à l'entrée optique numérique de l'unité est réglée sur un format audio autre que PCM.	L'entrée optique de l'unité prend en charge uniquement les signaux PCM. Changez le réglage de sortie audio sur l'appareil de lecture (comme un téléviseur) sur PCM.
Du bruit ou un bourdonnement sort de l'unité ou des dispositifs alentour.	L'unité est trop proche d'un autre appareil numérique ou radiofréquence.	Éloignez l'unité de l'appareil en question.



# Réseau



Anomalie	Cause possible	Action corrective
Impossible de configurer les réglages de connexion sur MusicCast CONTROLLER.	L'appareil mobile n'est pas connecté au routeur sans fil de votre domicile.	Connectez le dispositif mobile au routeur sans fil, puis lancez MusicCast CONTROLLER. Désactivez la transmission de données cellulaires de votre dispositif mobile.
	Il faut un certain temps à l'application pour détecter l'appareil.	Patiencez un instant tout en vous assurant que votre dispositif mobile n'entre pas en mode veille.
	Le commutateur sans fil sur la face arrière est désactivé.	Raccordez l'appareil à un routeur (point d'accès) avec un câble réseau ou positionnez correctement le commutateur sans fil.
	L'unité est réglée sur le mode veille.	Mettez-le sous tension.
	L'accès au réseau est limité par les paramètres de pare-feu du routeur sans fil (point d'accès).	Vérifiez les paramètres de pare-feu et l'adresse MAC du routeur sans fil (point d'accès).
	Les fours à micro-ondes ou autres appareils sans fil dans votre voisinage peuvent perturber la communication sans fil.	Éloignez l'unité de ces appareils.
MusicCast CONTROLLER ne détecte pas l'unité ou le serveur (ordinateur ou stockage en réseau NAS compatible DLNA).	Le réglage du partage de support est incorrect.	Configurez le réglage du partage et sélectionnez l'appareil en tant que dispositif sur lequel le contenu musical est partagé.
	Certains logiciels de sécurité installés sur votre serveur DLNA bloquent l'accès de l'unité à votre serveur DLNA.	Vérifiez les réglages du logiciel de sécurité installé sur votre serveur DLNA.
	L'unité, le serveur DLNA et le dispositif mobile ne sont pas sur le même réseau.	Vérifiez les connexions réseau et les réglages de votre routeur, puis connectez l'unité, le serveur DLNA et le dispositif mobile au même réseau.
	Plusieurs routeurs sont connectés entre vos périphériques réseau (double routeur).	Connectez le périphérique réseau que vous souhaitez utiliser au même routeur.
La fonction réseau ne fonctionne pas.	Les paramètres réseau (adresse IP) n'ont pas été obtenus correctement.	Activez la fonction de serveur DHCP sur votre routeur. En outre, la fonction DHCP sur l'unité doit être réglée sur « On » (par défaut : On).
	L'accès au réseau est limité par les paramètres de pare-feu du routeur sans fil (point d'accès).	Vérifiez le paramètre de pare-feu du routeur sans fil (point d'accès) ou le réglage du filtre d'adresse MAC.
	Le dispositif mobile est raccordé à un SSID secondaire lors de l'utilisation d'un routeur SSID multiple.	Dans ce cas, l'accès aux périphériques connectés au SSID principal ou au réseau câblé peut être limité par le routeur (seul l'accès Internet est disponible). Connectez votre dispositif mobile au SSID principal.
La lecture s'arrête brusquement et les fichiers ne peuvent pas être lus en continu.	Le dossier contient des fichiers qui ne peuvent pas être lus par l'appareil.	Supprimez ou retirez du dossier les fichiers (y compris les fichiers vidéo ou cachés) qui ne peuvent pas être lus par l'unité.
Le son des contenus haute résolution est saccadé.	La connexion réseau sans fil est instable ou le signal sans fil est faible.	Placez l'unité et le routeur sans fil (point d'accès) plus près l'un de l'autre ou utilisez la connexion réseau câblée pour une lecture stable.
Impossible de lire la radio Internet.	Le service de la station de radio sur Internet sélectionnée peut être interrompu.	Réessayez ultérieurement ou sélectionnez une autre station.
	La station radio Internet sélectionnée n'émet plus actuellement.	Certaines stations de radio Internet n'émettent pas à certaines heures de la journée. Réessayez ultérieurement ou sélectionnez une autre station.
	L'accès au réseau est limité par les paramètres de pare-feu de vos périphériques réseau (tels que le routeur).	Vérifiez le réglage pare-feu de vos périphériques réseau. La radio Internet est uniquement lisible lorsqu'elle passe par le port désigné par chaque station radio.
La mise à jour du microprogramme via le réseau a échoué.	La connexion réseau est instable.	Essayez d'effectuer une nouvelle mise à jour après un certain temps.
L'appareil ne peut pas se connecter à Internet via un routeur sans fil (point d'accès).	Le routeur sans fil (point d'accès) est hors tension.	Mettez le routeur sans fil (point d'accès) sous tension.
	L'appareil et le routeur sans fil (point d'accès) sont trop éloignés ou il y a un obstacle entre eux.	Rapprochez l'appareil et le routeur sans fil (point d'accès) ou déplacez-les à un endroit où il n'y a pas d'obstacles entre eux.

## Bluetooth®

Anomalie	Cause possible	Action corrective
Impossible d'apparier l'appareil avec le périphérique Bluetooth.	Le périphérique Bluetooth ne prend pas en charge le profil A2DP.	Utilisez un dispositif Bluetooth qui prend en charge A2DP.
	Le dispositif Bluetooth que vous souhaitez apparier avec l'unité a un mot de passe autre que « 0000 ».	Utilisez un dispositif Bluetooth dont le mot de passe est « 0000 ».
	L'unité et le dispositif Bluetooth sont trop éloignés l'un de l'autre.	Rapprochez le périphérique Bluetooth de l'appareil.
	Un appareil (tel qu'un périphérique réseau sans fil ou à micro-ondes) émet des signaux à proximité sur la bande de fréquence 2,4 GHz.	Éloignez l'unité de ces appareils.
	L'appareil passe en mode veille.	Mettez l'appareil sous tension et sélectionnez Bluetooth comme source d'entrée, puis exécutez l'appariement avec le dispositif.
	Le commutateur sans fil sur la face arrière est désactivé.	Positionnez correctement le commutateur sans fil pour activer la connexion Bluetooth (p.8).
	L'antenne sans fil n'est pas fixée.	Fixez l'antenne sans fil.
	Un autre dispositif Bluetooth est déjà connecté à l'unité.	Mettez fin à la connexion Bluetooth en cours, puis établissez une nouvelle connexion.
	Private Mode est réglé sur « On ». Dans ce cas, vous pouvez connecter uniquement un dispositif Bluetooth qui a déjà été connecté.	Réglez Private Mode sur « Off », puis connectez le nouveau dispositif Bluetooth.

## Tableau des erreurs du témoin STATUS

Reportez-vous au tableau ci-dessous lorsque le témoin STATUS sur le panneau avant clignote avec des indications d'erreur.

Couleur	Comportement	Clignotement	État de l'appareil
 Rouge	Clignotant, et l'alimentation est immédiatement désactivée après la mise sous tension	2 à 8 fois	Par mesure de sécurité, l'unité s'est mise hors tension.
	Clignotant, et l'alimentation n'est pas activée.	4 à 8 fois	Par mesure de sécurité, la fonction de mise sous tension de l'unité est désactivée. Contactez le revendeur ou le service après-vente agréé Yamaha le plus proche pour demander une réparation.
	Clignotement rapide	Une fois	Aucune présélection n'a été enregistrée.
	Clignote (toutes les 0,5 seconde)*	Clignotement répétitif 2 à 7 fois et s'éteint 1 seconde jusqu'à la mise hors tension de l'appareil	Une erreur s'est produite pendant la mise à jour du microprogramme. Vérifiez la connexion du dispositif de stockage USB ou de l'unité au réseau, puis remettez à jour le micrologiciel.
	Clignote lentement (chaque seconde)	Deux fois	Une erreur se produit sur le dispositif USB.
		3 fois	Une erreur se produit sur le réseau.
5 fois		Une erreur se produit sur WAC/WPS/CONNECT.	
	Répétez jusqu'à ce que l'appareil se mette hors tension.	La mise à jour du microprogramme a échoué. Mettez à jour le micrologiciel avec un dispositif de stockage USB (p.37).	
 Orange	Clignote	Deux fois	Les codes de télécommande de l'appareil et de la télécommande ne sont pas identiques ou bien la réception du signal de la télécommande est désactivée. Pour spécifier les réglages de la télécommande, voir « CONFIGURATION DES FONCTIONS AVANCÉES » (p.31, p.33).
 Blanc	Clignote lentement après la mise sous tension de l'unité	10 fois	Une nouvelle mise à jour du microprogramme est disponible. Mettez à jour le micrologiciel (p.37).

\* Le témoin NET et le témoin  (Bluetooth) clignotent simultanément.

## Glossaire

Il s'agit d'un glossaire des termes techniques utilisés dans ce manuel.

### Compressed Music Enhancer

La fonction Compressed Music Enhancer compense les harmoniques tronquées des formats de compression de musique (comme le format MP3). Cette technologie permet donc d'améliorer les performances d'ensemble du système.

### Haute résolution

Haute résolution signifie des dispositifs et des contenus audio de qualité élevée (comme FLAC 192 kHz/24 bits). La CEA (Consumer Electronics Association) définit l'audio haute résolution (Hi-Res Audio or HRA) comme « un audio sans perte capable de restituer la gamme complète des sons d'enregistrements mastérisés à partir de sources musicales de qualité meilleure que les CD ».

### SSID

SSID (Service Set Identifier) est un nom qui identifie un point d'accès LAN sans fil spécifique.

### Wi-Fi

Wi-Fi (Wireless Fidelity) est une technologie qui permet à un appareil électronique d'échanger des données ou de se connecter à l'Internet sans fil à l'aide d'ondes radio. Wi-Fi offre l'avantage d'éliminer la complexité d'effectuer des connexions avec les câbles LAN à l'aide d'une connexion sans fil. Seuls les produits qui respectent les tests d'interopérabilité de Wi-Fi Alliance peuvent porter la marque « Wi-Fi Certified ».

### WPS

WPS (Wi-Fi Protected Setup) est une norme établie par la Wi-Fi Alliance qui permet un établissement aisé d'un réseau domestique sans fil.

## Marques commerciales

Les marques commerciales utilisées dans ce manuel sont les suivantes.



Prend en charge iOS 7 ou ultérieur pour la configuration au moyen de la configuration des accessoires sans fil.

« Made for iPod », « Made for iPhone » et « Made for iPad » signifient qu'un accessoire électronique a été spécialement conçu pour être raccordé respectivement à un iPod, un iPhone ou un iPad et qu'il a été certifié par le développeur comme répondant aux normes de performances d'Apple.

Apple n'est pas responsable du bon fonctionnement de cet appareil ou de sa conformité aux normes de sécurité et à la réglementation en vigueur.

Veuillez noter que l'utilisation de cet accessoire avec les iPod, iPhone ou iPad peut affecter la performance sans fil.

iTunes, AirPlay, iPad, iPhone, iPod et iPod touch sont des marques commerciales d'Apple Inc., déposées aux États-Unis et dans d'autres pays.

iPad Air et iPad mini sont des marques commerciales d'Apple Inc.

App Store est une marque de service d'Apple Inc.



DLNA™ et DLNA CERTIFIED™ sont des marques commerciales ou marques déposées de Digital Living Network Alliance. Tous droits réservés. Toute utilisation non autorisée est strictement interdite.

### Windows™

Windows est une marque déposée de Microsoft Corporation aux États-Unis et dans les autres pays.

Internet Explorer, Windows Media Audio et Windows Media Player sont des marques commerciales ou marques déposées de Microsoft Corporation aux États-Unis et dans les autres pays.

### Android™

#### Google Play™

Android et Google Play sont des marques commerciales de Google Inc.



Le logo Wi-Fi CERTIFIED™ est une marque de certification de la Wi-Fi Alliance®.

La marque distinctive Wi-Fi Protected Setup™ est une marque de certification de la Wi-Fi Alliance®.



L'expression et les logos Bluetooth® sont des marques déposées de Bluetooth SIG, Inc. et l'utilisation de ces marques par Yamaha Corporation est sous licence.

### Bluetooth protocol stack (Blue SDK)

Copyright 1999-2014 OpenSynergy GmbH

Tous droits réservés. Tous droits inédits réservés.



MusicCast est une marque commerciale déposée ou non de Yamaha Corporation.

### Marques commerciales Explications de GPL

Ce produit intègre le logiciel de source libre GPL/LGPL dans certaines sections. Vous détenez le droit d'obtenir, de copier, de modifier ou de redistribuer uniquement ce code source libre. Pour plus d'informations sur les logiciels de source libre GPL/LGPL, la manière de les obtenir et la licence GPL/LGPL, reportez-vous au site Web de Yamaha Corporation (<http://download.yamaha.com/sourcecodes/musiccast/>).

## Appareils et formats de fichiers pris en charge

Les dispositifs et les formats de fichier suivants peuvent être utilisés par l'unité.

### Appareils pris en charge

#### DLNA

- Ordinateur sur lequel est installé « Windows Media Player 11 » ou « Windows Media Player 12 »
- Stockage en réseau NAS compatible DLNA (ver. 1.5)

#### Dispositifs Bluetooth

- Dispositifs Bluetooth prenant en charge A2DP
  - Yamaha ne garantit pas les connexions de tous les dispositifs Bluetooth.

#### Dispositifs USB

- Dispositifs de stockage de masse USB (par ex., mémoires flash ou lecteurs audio portables) utilisant le format FAT16 ou FAT32
  - Ne raccordez pas de chargeurs USB, de concentrateurs USB ou d'autres appareils qui ne sont pas des dispositifs de stockage de masse USB. Ne raccordez pas des ordinateurs, des lecteurs de carte ni des lecteurs de disque dur externes.
  - Des dispositifs USB avec chiffrement ne peuvent pas être utilisés.
  - Certaines fonctions risquent de ne pas être compatibles, selon le modèle ou le fabricant du dispositif de stockage USB.

#### AirPlay

AirPlay fonctionne avec iPhone, iPad, et iPod touch avec iOS 4.3.3 ou versions ultérieures, Mac avec OS X Mountain Lion ou versions ultérieures et Mac et PC avec iTunes 10.2.2 ou versions ultérieures.

#### Made for.

iPhone 6 Plus, iPhone 6, iPhone 5s, iPhone 5c, iPhone 5, iPhone 4s

iPad Air 2, iPad mini 3, iPad Air, iPad mini 2, iPad mini, iPad (3e et 4e génération), iPad 2

iPod touch (5e génération)

(à compter de mai 2016)

### Formats de fichier

Fichier	Fréquence d'échantillonnage (kHz)	Nombre de bits de quantification (bit)	Débit (kbps)	Nombre de voies	Prise en charge la lecture sans trous
WAV(LPCM)	Jusqu'à 192 kHz	16/24	-	2	✓
FLAC	Jusqu'à 192 kHz	16/24	-	2	✓
AIFF	Jusqu'à 192 kHz	16/24	-	2	✓
ALAC	Jusqu'à 96 kHz	16/24	-	2	✓
MP3	Jusqu'à 48 kHz	-	8 à 320	2	
WMA	Jusqu'à 48 kHz	-	8 à 320	2	
MPEG-4 AAC	Jusqu'à 48 kHz	-	8 à 320	2	
DSD	2.8 MHz/ 5.6 MHz	1	-	2	

# Caractéristiques techniques

Les caractéristiques techniques de l'unité sont les suivantes.

## Prises d'entrée

Audio analogique

- Audio stéréo (RCA) x 1

Audio numérique (Fréquences prises en charge : 32 kHz à 192 kHz)

- Optique x 1

Autres prises

- USB x 1 (USB2.0)
- NETWORK (filaire) x 1 (100Base-TX/10Base-T)
- NETWORK (sans fil) x 1 (IEEE802.11b/g/n)

## Prises de sortie

Audio analogique

- Sortie Subwoofer x 1
- Audio stéréo (RCA) x 1

Audio numérique (Fréquences prises en charge : 32 kHz à 192 kHz)

- Optique x 1
- Coaxial x 1

## Autres prises

Sortie Déclencheur x 1

Entrée Déclencheur x 1

Entrée Télécommande x 1

## USB

Compatible clé USB Mass Storage Class

Capacité d'alimentation électrique : 0,5 A

## Bluetooth

Fonction Sink

- Appareil source vers unité (p. ex. smartphone/tablette)
- Profil pris en charge
  - A2DP, AVRCP
- Codec pris en charge
  - SBC, AAC

Fonction source

- Unité vers appareil Sink (p. ex. écouteurs Bluetooth)
- Profil pris en charge
  - A2DP, AVRCP
- Codec pris en charge
  - SBC

Bluetooth version

- Ver. 2.1+EDR

Sortie sans fil

- Bluetooth Catégorie 2

Distance de communication maximale

- 10 m sans interférence

## Réseau

Compatible avec DLNA, version 1.5

AirPlay pris en charge

Radio Internet

Service de streaming

## Wi-Fi

Normes de réseau sans fil : IEEE 802.11 b/g/n

Bande de fréquence radio : 2,4GHz

Fonctionnalité WPS (Wi-Fi Protected Setup) via code PIN et via pression d'une touche

Méthodes de sécurité disponibles : WEP, WPA2-PSK (AES), Mode Mixé

## Section audio

Distorsion harmonique totale (DHT)

- (20 Hz à 20 kHz, PRE OUT) 0,003 % DHT

Réponse en fréquence (+0/-3 dB)

- PRE OUT (OPT/NET/USB IN) 10 Hz à 80 kHz
- PRE OUT (AUX IN) 10 Hz à 40 kHz
- AUX OUT (OPT/NET/USB IN) 10 Hz à 50 kHz
- AUX OUT (AUX IN) 10 Hz à 40 kHz

Rapport signal/bruit (IHF-A)	
• (OPT/NET/USB/Bluetooth IN)	112 dB
• (AUX IN)	98 dB
Séparation entre les voies	
• (1 kHz/10 kHz)	95/85 dB
Niveau de sortie nominal/Impédance de sortie nominale	
• PRE OUT (1 kHz)	2,0 V/470 Ω
• Caisson de basse (30 Hz) (À l'exception du modèle pour la Chine)	4,0 V/470 Ω
• AUX OUT	2,0 V/1 kΩ
Niveau de sortie maximum	
• PRE OUT (0,9 % DHT, mode PRE AMP/PLAYER, décalage du gain +6 dB)	4,0 V
Signal d'entrée maximum	
• AUX IN (1 kHz, 0,5 % DHT)	2,4 V

## Généralités

Alimentation	
• [Modèles pour les États-Unis et le Canada]	CA 100 à 120 V, 50/60 Hz
• [Modèle pour la Corée]	CA 220 V, 60 Hz
• [Autres modèles]	CA 100 à 240 V, 50/60 Hz
Consommation	
	12 W
Consommation en veille	
• Veille réseau Off, veille Bluetooth Off	0,1 W
• Veille réseau On, veille Bluetooth Off	
– Câblé	1,6 W
– Sans fil	1,8 W
• Veille réseau On, veille Bluetooth On	
– Câblé	1,8 W
– Sans fil	1,8 W
Dimensions (L x H x P)	
	214 x 51,5 x 245,9 mm
Dimensions de référence (avec antenne sans fil verticale)	
* Pieds et embouts inclus	214 x 123,6 x 245,9 mm

Poids	1,44 kg
-------	---------

\* Le contenu de ce mode d'emploi s'applique aux dernières caractéristiques techniques connues à la date de publication du manuel. Pour obtenir la version la plus récente du manuel, accédez au site Web de Yamaha puis téléchargez le fichier du manuel concerné.

Yamaha Global Site  
<http://www.yamaha.com/>

Yamaha Downloads  
<http://download.yamaha.com/>

Manual Development Group  
© 2016 Yamaha Corporation

Published 10/2016 NV-B0

**WXC-500M/FR**